

TARKETT TRÄGOLV

INSPIRATION OCH GUIDE TILL TARKETTS
TRÄGOLVSSORTIMENT 2015

GENUINT
HANTVERK
SEDAN 1886

NATURLIGT
HÅLLBART
PÅ LÅNG SIKT

EN UNDERBAR
VÄRLD AV
TRÄGOLV





HUR SER DITT DRÖMGOLV UT?

Att välja ett nytt golv är ofta en stor händelse.

Det skall fungera till vardag och till fest och inte minst så skall det se bra ut – länge. Vi tror att det som är allra viktigast är att välja ett golv med utseende som passar dig och din livsstil.

Därför har vi format den här trägolvs katalogen med utseende i fokus, allt från olika mönstertyper till träslag och färger i olika hemmiljöer och situationer.

Längst bak med början på sidan 58 hittar du en praktisk sortimentsöversikt. Och på de svagt guldfärgade sidorna från sid 48 finns all tänkbar information om tekniska aspekter, läggning, skötsel och tillbehör mm.

Men först ska du inspireras av olika typer av härliga trägolv. Alla gedigna, genuina och vackra på sitt sätt. Frågan är vilket som passar bäst in hemma hos dig?

INNEHÅLL

Global styrka	2	Långsiktig hållbarhet	46
Genuint hantverk	5	Läggning	48
Atelier Collection	6	Tillbehör	50
Elegance breda plank	8	Protecto- ytbehandlingar	52
Heritage	12	Skötsel och underhåll	53
Seasons ek plank	18	Guide – trägolv för olika rum	54
Vintage	20	Trægolv anpassade för olika klimat	55
Classic Collection	22	Sorteringar	56
Grå design	24	Guide – kollektioner	57
Flera nyanser av vitt	26	Översikt med bilder	58
Andra uttryck	31	Produktfakta och artikelnummer	68
Våra träslag	38		



GLOBAL STYRKA OCH LOKAL NÄRVARO

EN SVÅRSLAGEN KUNSKAP OM GOLV

Tarkett tillverkar och säljer golv- och väggprodukter för hemmiljö och hela funktionslösningar för golv och vägg i offentlig miljö. Produktsortimentet är mycket brett och inkluderar trägolv, laminatgolv, linoleumgolv, textiltgolv, sportgolv, vinylgolv och väggmattor för våtrum – alla i en mängd olika utföranden och med kompletterande tillbehör.

Idag är Tarkett ett av världens största golvföretag med verksamhet i över 100 länder. Vi har en stark lokal förankring i Sverige och i Norden, tack vare våra fabriker i södra Sverige men också med en väl utbyggd sälj- och marknadsorganisation samt kundtjänst i de nordiska länderna.

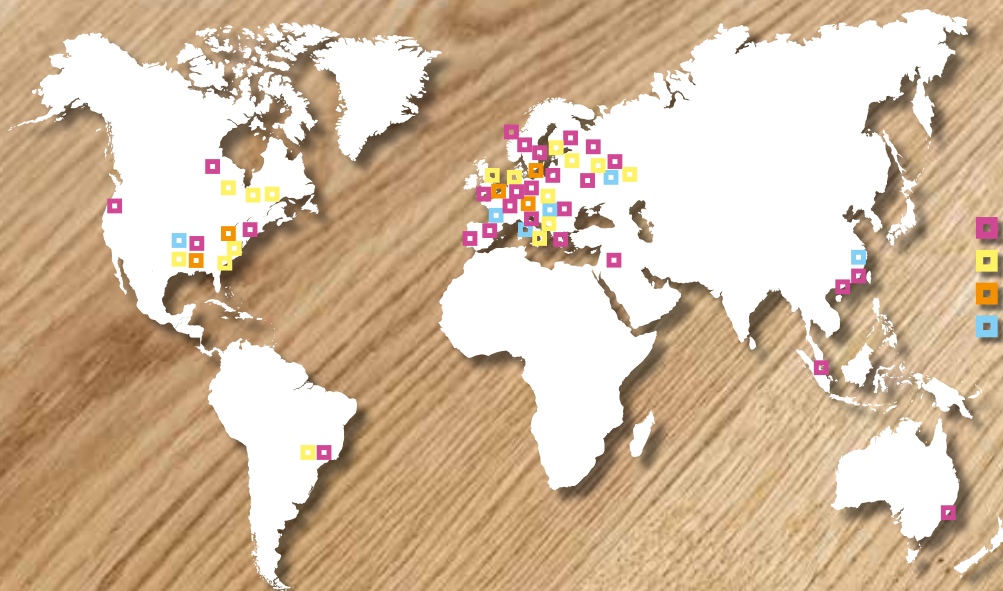

- 60 Säljkontor
- 30 Produktionsenheter
- 7 Återvinningsanläggningar
- 8 Utbildningscentrum



KONTINUERLIGT UTVECKLINGSARBETE

Inom Tarkett arbetas det ständigt med utveckling av nya, innovativa golvlösningar. Utgångspunkten är alltid att för- enkla eller förbättra för användaren av golven. Ett exempel är utvecklingen av det limfria och starka klicksystemet 2-Lock som gör läggningen av trägolv enklare och snabbare.

Ett annat exempel är den satsning som görs för utveckla trägolv som fungerar i det tuffa inomhusklimat vi har i Norden med stora skillnader i luftfuktighet mellan vinter och sommar. Tack vare en avancerad torkningsprocess och full kontroll av de olika golvkomponenternas fuktkinnehåll under hela produktionen är Tarketts trägolv anpassade för att klara det nordiska klimatet.

VISSTE DU DETTA OM TARKETT?

60 marknads- och säljkontor i mer än 100 länder
30 produktionsanläggningar
3 design centers
7 återvinningsanläggningar
2,5 miljarder Euro i omsättning
11.000 anställda
1,3 miljoner kvm golv säljs varje dag

LÅNGSIKTIG HÅLLBARHET

Vi vill ta ett starkt miljöansvar och tillverka golv som fungerar väl i ett modernt kretsloppssamhälle utan att ge avkall på design och funktion. Ansvaret sträcker sig genom hela produktionskedjan med råvaror från välskötta skogar till färdiga trägolv. Tarkett var t ex först med FSC™-certifierade trägolv. Våra fabriker är sedan 2010 PEFC™-certifierade. Vi samarbetar med internationella organisationen Cradle to Cradle™ i hållbarhetsfrågor och strävar efter att på bästa sätt verka för utvecklingen av en skirkulär ekonomi. Tarketts trägolv är Cradle to Cradle™-certifierade på silvernivå.

Självklart tillverkar vi inte trägolv av utrotningshotade tropiska träslag. Istället använder vi oss av värmebehandling av europeiska träslag som ger samma utseende utan att känsliga råvara från regnskogen används. Läs mer om Tarketts miljöarbete på sid 46–47.

**VÄLKOMMEN TILL
TARKETTS UNDERBARA
VÄRLD AV TRÄGOLV!**



GENUINT HANTVERK SEDAN 1886

Tarketts historia började i slutet av 1800-talet på ett litet snickeri i Malmö där massiv stavparkett tillverkades. Så småningom flyttades produktionen till norra Skåne och 1938 introducerades den sk Lindermanbrädan där de massiva parkettstavarna sammanfogades till längre brädor vilket förenklade läggningen. Några år senare uppfanns "lamellbrädan" vars konstruktion motverkade träets naturliga fuktrörelser och som fortfarande är grunden för gällande europainorm för parkettgolv.



Produktionen av Tarketts trägolv sker idag i flera länder, även om verksamheten till stor del fortfarande är koncentrerad till den lilla orten Hanaskog i nordöstra Skåne. Här tillverkas trägolv till människor och miljöer runt om i världen i toppmoderna anläggningar. Fortfarande görs dock vissa moment för hand för att säkerställa högsta möjliga kvalitet. Kombinationen av modern produktion och gediget hantverkskunnande gör att vi kan uppfylla de krav som våra kunder ställer på trägolv idag; golven ska vara naturligt vackra, de ska vara lätta att lägga och de ska vara slitstarka och hålla för vardagens påfrestningar.



BRA-FÖR-DIG-ATT-VETA

- Trægolv måste skyddas mot nötning och slitage. Tarketts ytbehandling Proteco erbjuder ett av marknadens bästa skydd samtidigt som det framhåller träets naturliga skönhet. Finns både i blank och matt lack samt som hårdvaxolja.
- För att motverka känsligheten hos laserade trägolv har Tarketts tekniker utvecklat en process där lasyren borstas ner i träytan som sedan förseglas med en transparent lack. Det gör lasyren näst intill okänslig för slitage så länge lacken inte slits ner och samtidigt tillåts den vackra ådringen lysa igenom.

ATELIER COLLECTION – VÅRA VACKRASTE GOLV

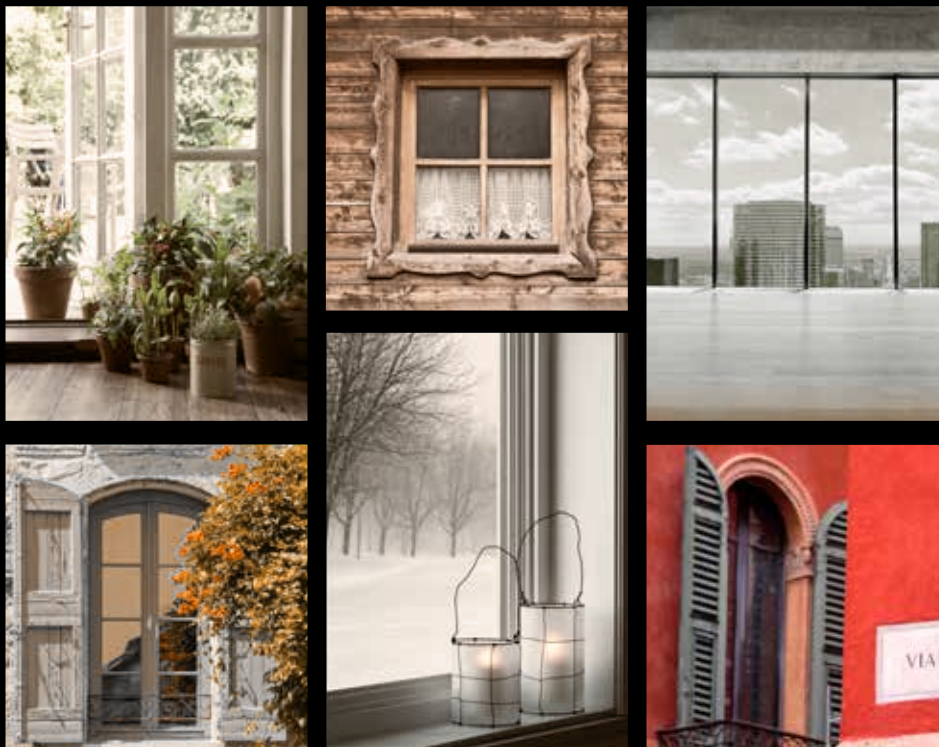

HANTVERKET LEVER

Även om Tarkett använder senaste teknik för att säkerställa jämn och hög kvalitet är vi stolta över våra skickliga hantverkare som ger golven det där "lilla extra." Vår hantverkstradition är mycket levande och används fortfarande för att ge golven extra karaktär och känsla.

FANTASTISK RÅVARA

Det krävs kunskap och lång erfarenhet att arbeta med trä. Det börjar redan i skogen och på sågverken där Tarketts skickliga inköpare handlar in den bästa träråvaran med unik karaktär som ger de vackraste golven. Nästan allt trä kommer från europeiska skogar där mer än 70 % är uppvuxen i Sverige.

STABILITET OCH MOTSTÅND

Atelier Collection är utvecklad för att leva och åldras i harmoni med vår nordiska livsstil och vårt växlande inomhusklimat över årstiderna. Tarketts flerskiktsskonstruktion ger en mycket hög stabilitet som varar över generationer och där golvens patina utvecklas över tid.

NATURLIG DESIGN

I Atelier Collection använder vi naturens egen design förstärkt med olika tekniker för att lyfta fram det naturligt vackra. Det har resulterat i en kollektion av högkvalitativa och exklusiva trägolv med varierande uttryck och skönhet för vackra interiörer.



SEASONS EK AUTUMN 7876098 FRÅN ATELIER COLLECTION

ELEGANCE - BREDA PLANK

ELEGANCE UR ATELIER COLLECTION. EXTRA BREDA
PLANK MED EN GENUIN OCH NATURLIG TRÄKÄNSLA.





Elegance finns i fyra varianter, samtliga med lugn, liv och dynamik från ekstammen som naturen själv skapat den. Det naturliga utseendet har lyfts fram ytterligare med en lätt borstning på ytan och finns också i tre olika lasyrer i vit, grå och brun ton.



ELEGANCE

är kanske det av våra golv som bäst möter önskemålen att design och inredning ska ge en upplevelse utöver det vanliga.

Träkänslan förstärks av Proteco hårdvaxolja som framhåller den karaktäristiska ådringen på ett tilltalande sätt. Elegance är lätt att underhållsolja vare sig det gäller hela golvytan eller enbart enstaka ytavsnitt. Se avsnitt om skötsel på sidan 53.



INTE BARA VACKERT UTAN ÄVEN TRYGGT!

Att utveckla och tillverka europeiska breda plank, som klarar ett klimat med årstidsväxlingar kräver både en ytterst stabil konstruktion och en kraftfull slitstyrka. Bredden på Elegance är hela 280 mm, längden är 2520 mm och tjockleken är 22 mm varav 4 mm slitskikt.

BRA-FÖR-DIG-ATT-VETA

Elegance-brädorna är breda och långa. De är dessutom tjockare än vårt övriga sortiment. Det innebär också att de är betydligt tyngre att hantera samt att de kräver lite mer kunskap vid installation. För bästa resultat rekommenderar vi att limma ner plankorna mot underlaget. På Tarketts hemsida finns mer information om installation.



Naturligt ekologiskt

Våra trägolv är Cradle to Cradle™-certifierade, vilket innebär att Tarkett svarar upp mot en mängd miljökrav; från uthålligt skogsbruk, till alla processer i tillverkningskedjan.



Detta förstärker Tarketts trägolv som ett bra miljöval och ger också en bättre miljö inomhus.



HERITAGE EK

Bara för ett fåtal år sedan sorterades en del av ekråvaran ut och såldes som ved. Den ansågs helt enkelt inte tillräckligt vacker till golv. Denna del av råvaran ses nu med helt nya ögon. Naturliga material är på modet och så mycket närmare naturen än en genuint rustik ek går knappast att komma.



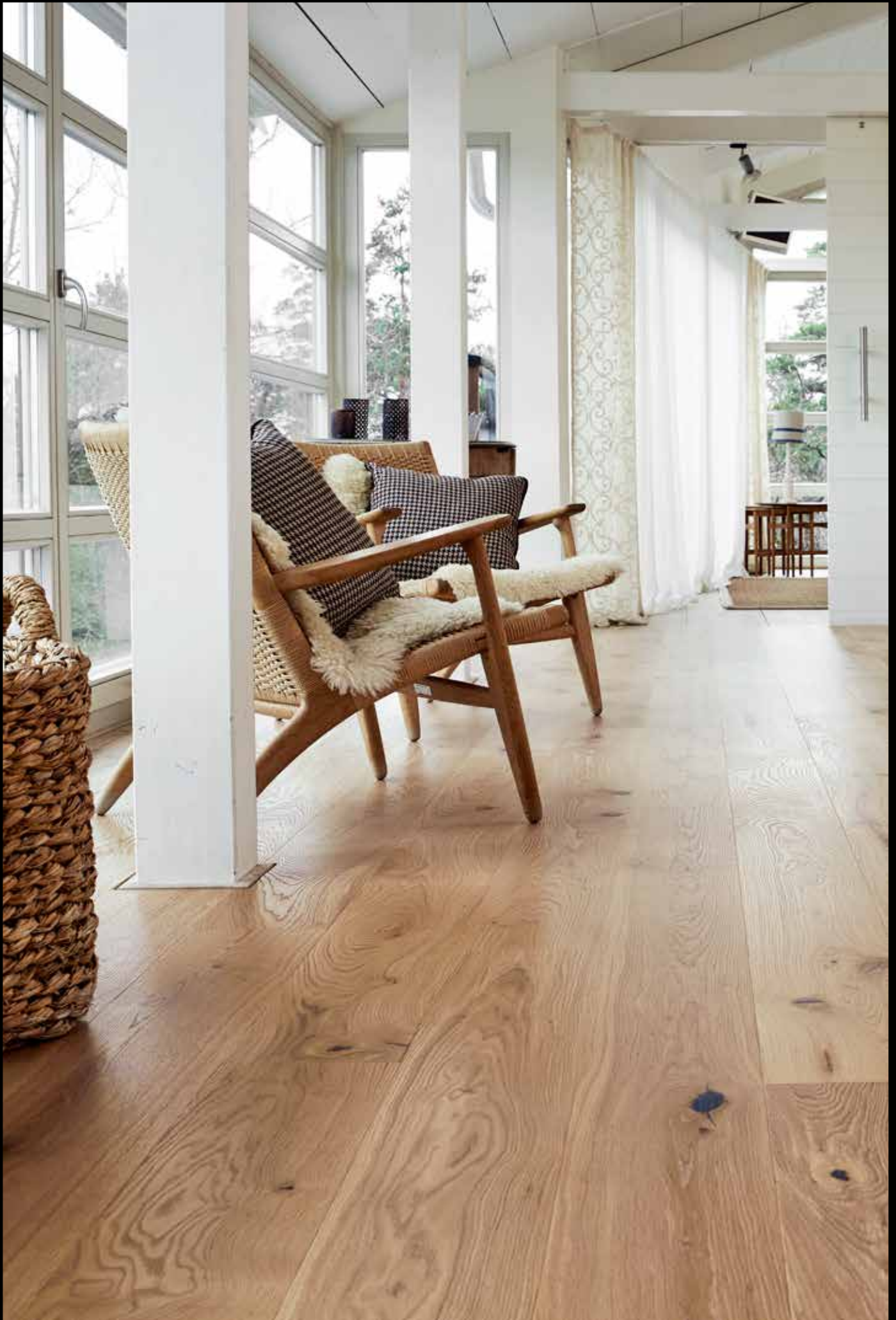

Heritage Ek från Atelier Collection finns i sex olika varianter. Samtliga med karaktäristiskt stora kvistmärken, barkfickor, sprickor och andra "defekter" skapade av naturen själv. Materialets naturliga färgvariationer och vår egen påverkan av kraftig borstning och lasyr ger ett vackert golv med en fantastisk patina av århundraden från naturen. Handgjorda minifaser förstärker och ger en riktigt rustik och genuin känsla.

Ytan behandlad med hårdvaxolja – med naturliga råvaror från växtriket, vilket förstärker den naturliga skönheten ytterligare.



HERITAGE EK OLD BROWN BORSTAD 41007004



BRA-FÖR-DIG-ATT-VETA

Mycket rustika golv med sprickor och andra naturliga "defekter" reagerar mer när den relativa luftfuktigheten varierar. De krymper i torrt inomhusklimat och expanderar när luftfuktigheten stiger. Då kan det till och med uppstå nya "defekter". För Atelier Heritage är det en helt naturlig process och en del av konceptet.

Första året, framför allt under vintern, behöver golvet få ett par uppfräschningar med Tarkett Refresher för hårdvaxolja golv som effektivt tränger ner i sprickor och skyddar golvet.

HERITAGE EK LIME STONE BORSTAD 41007002



MATCHANDE TILLBEHÖR. PRICKEN ÖVER I!

Trä är ett levande material och behöver därför ett expansionsutrymme för att kunna röra sig i växlande luftfuktighet. Därför ska alltid ett mellanrum (rörelsefog) finnas som enkelt döljs med en sockel eller list. Bland våra tillbehör hittar du snygga och smarta lösningar som ger det rätta utseendet och känslan.

FYRA ÅRSTIDER

Seasons från Atelier Collection ger dig möjlighet att matcha inredningen på ett alldeles personligt sätt. Golven har en handgjord längsgående maxifas där ekens naturliga färg blottläggs vilket ger en speciell design. Ytan är borstad som gör att golvet vackra struktur träder fram bättre när ljuset ligger på.

SEASONS EK WINTER

Ett unikt golv i en lite kyligare vit nyans som kontrasterar mot de handgjorda mörkare faserna.



SEASONS EK SPRING

Fräscht vitlaserat i en mjuk ton, naturligt vackert i vårsolen.



SEASONS EK SUMMER

En behagligt varm men samtidigt ljus ton. De handgjorda faserna i kombination med det lugna utseendet gör golvet livfullt.



SEASONS EK AUTUMN

Ett lite mörkare golv, laserat i en varmt brun nyans. De ljusare faserna gör utseendet både spännande och vackert - perfekt med höstens färger.

VINTAGE EK





TRENDEN

att blanda gammalt och nytt inom inredning fortsätter. Många gillar att mixa olika stilar till ett alldeles eget, personligt, uttryck. Golvets utseende kan här spela en viktig roll; antingen genom att förstärka det nya, moderna, eller också genom att verka äldre än det är.

Vintage Ek är en kollektion trägolv med vacker patina och ett utseende som påminner om gamla tider. Vi har använt samma moderna konstruktion och starka lacksystem som för våra andra trägolv. Men ytan är fått utstå tuff mekanisk behandling så att utseendet ska bli så slitet som möjligt.

Vintage finns i två varianter; den ljusare Ek Soft Grey och den brunlaserade Ek Brown, båda i plankutförande med bredden 190 mm.



CLASSIC COLLECTION



KLASSISKA LÖSNINGAR

I Classic Collection har ett stort urval av trägolv i olika format, träslag, design och ytbehandling för att skapa atmosfär och ge praktiska lösningar för modernt boende och användning. Äkta trägolv som är både vackra och uttrycksfulla samt med hög slitstyrka för att möta boendets olika skeden över tid.

TRÄGOLV FÖR ALLA SITUATIONER

I Classic Collection hittar du en stor palett av olika träslag i 1-, 2- och 3-stavsutförande, klassisk design blandas med olika utseenden där vi använt lasyrer, borstning och/eller fasning. Här hittar du golv med klarlack, mattlack eller olja, med eller utan infärgning.

SMARTA OCH PRAKTISKA

Enkla och snabba att installera tack vare låssystemet 2-lock. Proteco gör golven mycket lättskötta utan behov av aggressiva kemikalier. Proteco skyddar också ytan mot starkt slitage och gör att golven alltid ser fräscha ut. Smarta tillbehör ger dig praktisk support för ett problemfritt boende.



BRA MILJÖVAL

Våra trägolv är miljöcertifierade efter Cradle to Cradle™ som säkerställer att Tarkett kan svara mot uthålliga lösningar från ansvarsfullt skogsbruk till processerna i hela vår tillverkningskedja. Detta bidrar till bra miljöval och en bättre boendemiljö. (Läs mer på sid 46)





GRÅ DESIGN

Trägolv är en viktig del av interiören hemma. Vi söker aktivt efter en matchande färgnyans eller ett specifikt utseende. Laserade trägolv har därför blivit alltmer efterfrågade.

TRÄGOLV MED GRÅ TON ÄR OMTYCKTA.

Grålaserade golv ökar i popularitet. En anledning är säkert att grått finns i så många nyanser vilket ger dig många valmöjligheter vid inredning och möblering. En annan anledning är förmodligen

att grått är så tacksamt eftersom det passar till nästan allt. Grått är utmärkt att kombinera andra färger till. Ett tredje skäl är kanske att gråa nyanser är lugna, harmoniska och tilltalande i sig?

Grått har kommit för att stanna. I sortimentet hittar du mer än 10 golv i olika träslag, stavbredder och sorteringar. Alla med det gemensamt att de har någon grå nyans som blandas med träådringen. Du får en härlig palett att välja bland till olika inredningsstilar.





SALSA ASK ARCTIC GREY 7965012

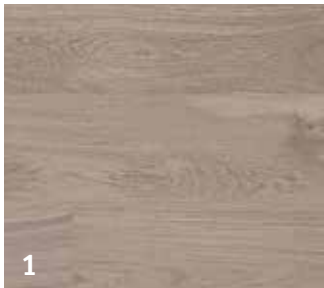

1



2



3



4



5



6

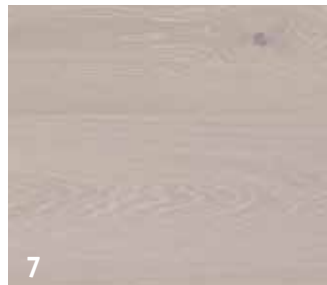

7



8



9



10



11

- 1 Ek Evening Grey 7876087
- 2 Ek Stone Grey 7876088
- 3 Ek Anthracite Grey 7876039
- 4 Ask Arctic Grey 7965012
- 5 Ek Misty Grey 7876084
- 6 Ek Vintage Soft Grey 7877025
- 7 Ek Urban Grey 41008004
- 8 Ek Old Grey 41007005
- 9 Ek Khaki Grey 7870049
- 10 Ek Grey Contrast 7876009
- 11 Ek Soft Grey 7878008



FLERA NYANSER AV VITT

Vitt är populärt i nordisk inredning. Nu finns en mängd olika vita trägolv, redo att matchas med möbler och inredning hemma. Aldrig förr har du kunnat välja mellan så många trägolv från Tarkett med nyanser av vitt.

FUNGERAR VITT
TRÄGOLV I
VERKLIGHETEN?

Ja, det fungerar
alldeles utmärkt. Den
vita lasyren borstas
ner i själva träet som
sedan förseglas med
våra Proteco lack
som skyddar den vita
lasyren.





EPOQUE EK AM ANTIK VIT BORSTAD 7876021



VIVA ASK DESIGN WHITE 2-STAV 7953003



**VÅRDA DINA TRÄGOLV.
DÅ LEVER DE LÄNGRE!**

Dammsugning och torr mopning rekommenderas för den dagliga skötseln. Håll ditt trägolv i form genom att kontinuerligt behandla dem med Tarketts golvvårdsprodukter. Då behåller de sin lyster och åldras med stil.





ANDRA UTTRYCK

Trägolv behöver inte bara vara grå, vita eller naturfärgade. Idag är det till exempel inte alls ovanligt att man målar sitt trägolv för att skapa något nytt och inspirerande.

Om du inte vill gå så långt så finns det färgade trägolv i andra spännande kulörer som kan väcka din lust att inreda på ett speciellt och personligt sätt. Smaka på dessa!



EK FINE LINE 7870045



EK FINE LINE BROWN 7870050



EK FINE LINE GREY 7870051

SALSA EK FINE LINE MULTISTAV

Vad händer om vi ändrar formatet på trästavarna, gör dem kortare och mixar dem oregelbundet? Resultatet blir Salsa Ek Fine Line, ett mycket livfullt och spännande trägolv i ek.



TROPISKA TRÄSLAG. NEJ TACK!

Tarkett har gjort ett medvetet val för långsiktig hållbarhet. Därför är inget av våra trägolv producerade av tropiska eller utrotningshotade träslag. Föredrar du mörka trägolv kan du istället välja vackra alternativ med europeiskt ursprung. Genom värmebehandling får våra vanligaste träslag ett spännande mörkt och mustigt utseende.

Varför inte prova med inspirerande **Salsa Ask 3-stav** i en mustig mörk cognacfärg? Du får ett behagligt varmt och ombonat rum, i en exotisk färg med en råvara från Europa.

SALSA ASK COGNAC 7986001





VISST KAN MAN FÄRGA ETT TRÄGOLV BLÅTT!

Viva Line Denim har en blå färgnyans med bibehållet utseende och värme som kännetecknar trägolv.

VIVA LINE EK DENIM BORSTAD 7831006

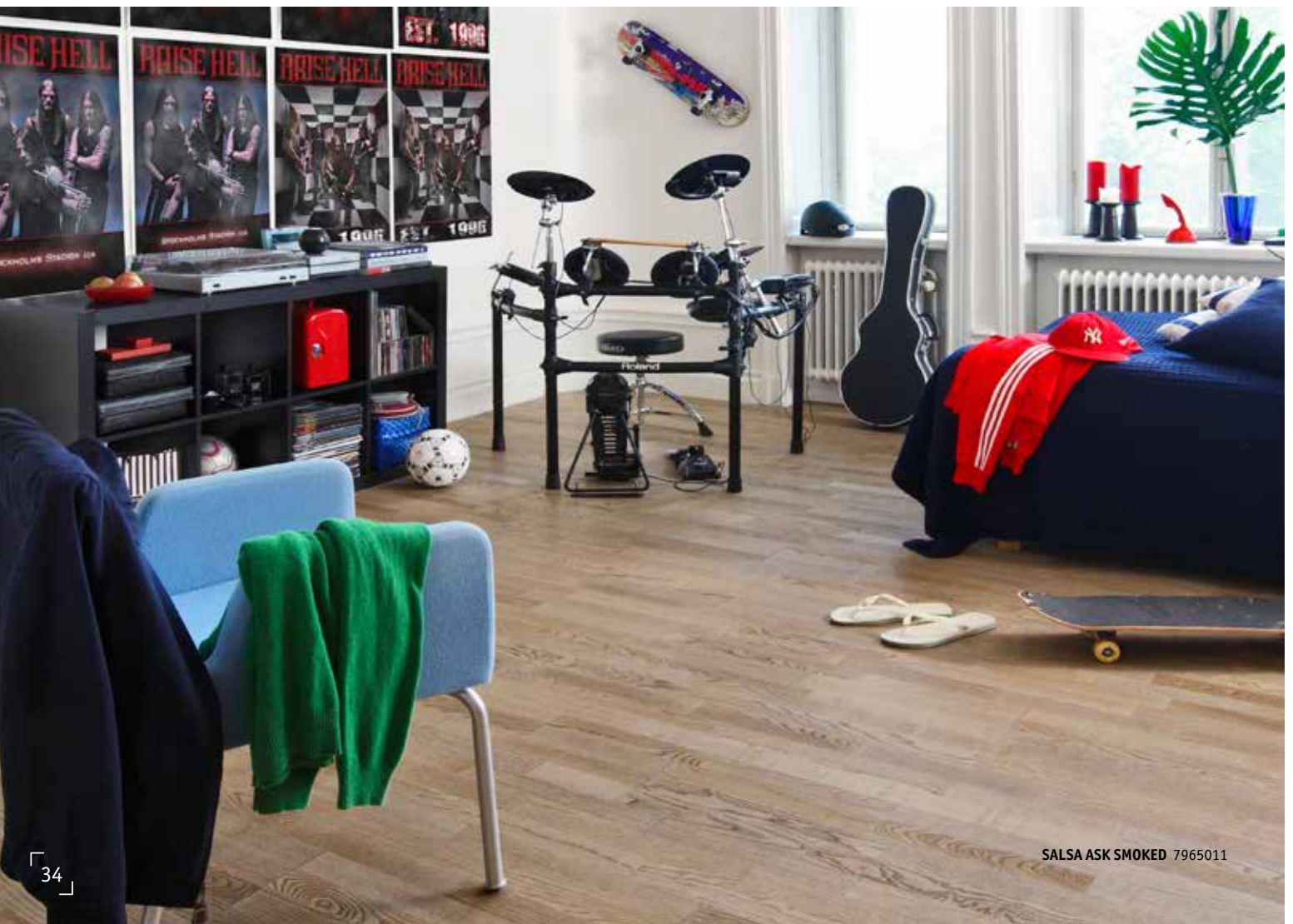

SALSA ASK SMOKED 7965011

**KONTROLL PÅ RÅVARAN.
JA, ABSOLUT!**

Tarkett vill bidra till ett långsiktigt hållbart skogsbruk med socialt och ekologiskt ansvarstagande. Därför strävar vi efter att köpa råvaror från certifierade skogsbruk. Våra produktionsanläggningar är FSC- och PEFC-certifierade. Vi har kontroll på varifrån vi får våra råvaror. Vi strävar också efter att alla våra underleverantörer hela vägen tillbaka till skogen ska vara certifierade.







VÅRA TRÄSLAG

Nämn ett träslag för golv och 9 av 10 svarar ek.

1 **EK** har alltid haft en särställning och är det mest populära träslaget för parkettgolv.

Det finns i praktiskt taget alla utföranden och ger dig därför flest möjligheter till inredning och design än något annat träslag. Träslaget erbjuder olika stil och temperament beroende på vilken del från trädet som används och hur golven tillverkas. Du får ett spann från lugna och värdiga plankor i samma färgton till mer livliga blandningar med fin variation av ljusare och mörkare stavar. Men det finns betydligt mer än ek!

2 **ASK** är som gjort för golv tillverkning genom sin tålighet. Golven av ask är ljusa och varma i tonen med en livlig ådring som skapar levande rum. På senare tid har vitlaserad ask blir allt populärare. Träslaget är också tacksamt att vida-reförädla genom värmebehandling då golvet får en mörk och mustig nyans med vacker ådring.

3 **LÖNN** har fantastiska egenskaper för golv. Det är ett av de hårdaste träslagen och därför mycket tåligt och slitstarkt. Det är också vårt ljusaste träslag som med åren djupnar något till en vackrare mer gyllene ton. Med träslagens ljusa gulvita färg får du ett rum med en ljus och luftig känsla. De vackra mönstren av årsringar och mägstrålar är extra bonus när du väljer lönn.

4 **BOK** åldras med värdighet. Den vackra ådringen och fina färgtonen ger golv med mycket elegans och klass. Dessutom är träslaget hårt och tåligt.

5 **BJÖRK** är känt för sina ljusa och livliga ytor som skapar levande rum. Med åren djupnar den ljusa färgen och blir mer gyllene och varm i tonen. Träslaget är något mjukare än t ex ek, ask och bok. Därför bör det inte läggas i kraftigt trafikerade rum.

6 **KÖRSBÄR** kännetecknas av sin djupa röda färgton och fina ådring. Du får ett levande golv som, ungefär ett halvår efter att golvet har lagts in, markant ändrar sin färgton från ljust rosabrun till en mörk rödbrun nyans. Med körsbär blir rummet varmt till karaktären.

7 **VALNÖT**. Letar du efter en kombination av mycket vacker ådring och varmt brun färg? Då är valnöt med sin varma, levande och exklusiva känsla definitivt något för dig.

1

2

3

4

LACKAT, OLJAT, BORSTAT,
LASERAT, FASAT ELLER
VÄRMEBEHANDLAT?

Träslagen finns i olika utföranden
och varianter. Och åldras med stil.

5

6

7

**LÄGGNING MED ETT KLICK
– TACK FÖR 2-LOCK!**

Tarketts låssystem 2-lock gör det ännu enklare att lägga trägolv.

Följ de tydliga instruktionerna så lägger du lätt ett normalstort rum på en dag. Se mer information på sidan 48-49 och på www.tarkett.se





EPOQUE EK NATUR 7876001

SALSA EK NATUR 7869015







SALSA VALNÖT ROBUST 8577004

VIVA VALNÖT 2-STAV 8581006



SALSA KÖRSBÄR 8570002





SALSA LÖNN
KANADENSISK
NATUR 8517002



SALSA BOK
NATUR
7930003



SALSA BJÖRK 8540002

FINNS DET KLIMATANPASSAT TRÄGOLV? JA!

Tarkett trägolv är anpassat till det nordiska klimatet med fyra varierande årstider. På vintern har vi torrt inomhusklimat och då krymper träet. På våren expanderar det igen. Växlingar i luftfuktighet kan leda till sprickor. Tarkett har sedan 1886 tillverkat trägolv som klarar det nordiska klimatet.

Ett medvetet val för långsiktig hållbarhet

Tarkett arbetar kontinuerligt med forskning och utveckling för att ligga i framkant när det gäller miljö och hållbarhet. Vi vill utveckla golv med goda miljöegenskaper utan att behöva göra avkall på golvens slitstyrka, läggningsegenskaper eller andra viktiga egenskaper för en bra inomhusmiljö.

Vår utgångspunkt är att utveckla produkter som går att återvinna och som ger minsta möjliga påverkan på miljön under sin livstid. Vi samarbetar med organisationen Cradle to Cradle™ i hållbarhetsfrågor och strävar efter att på bästa sätt verka för utvecklingen av en s k cirkulär ekonomi.

GOOD MATERIALS

Vi väljer råvaror som tar hänsyn till människa och miljö och som kan återvinnas i så hög grad som möjligt. Utmaningen är att utveckla produkter med råvaror som både fungerar i en befintlig produktionsprocess och som kan återvinnas eller brytas ner i ett biologiskt kretslopp.

RESOURCE STEWARDSHIP

Vi strävar efter att minimera påverkan på miljön under hela produktionsprocessen och att använda våra resurser så ansvarsfullt som möjligt. Därför arbetar vi kontinuerligt för att minska vatten- och energianvändning samt för att minimera utsläpp och avfall.

BRA ATT VETA

Det pågår intensiva diskussioner om hållbarhet och den s k cirkulära ekonomin. Den traditionella, "gamla", linjära ekonomin med tillverkning-konsumtion-avfall som grund håller inte längre, menar många. Istället behöver vi en cirkulär ekonomi – vagga till vagga – där allt vi producerar är konstruerat så att det kan återanvändas eller återvinnas, tekniskt eller biologiskt.

FAKTA OM CRADLE TO CRADLE

Cradle to Cradle™ är en icke vinstdrivande organisation som arbetar med tredjepartscertifiering för att utvärdera produkter utifrån fem kategorier: förnyelsebar energi, rent vatten, goda material, socialt åtagande samt återvinning av material. Tarketts trägolv och linoleumgolv är Cradle to Cradle™-certifierade på silvernivå.



REUSE

Vi strävar efter att hushålla med resurser i så hög utsträckning som möjligt; dels genom återvinning av t ex installationsspill, dels genom att använda återvunnet material i tillverkningen och dels genom att utveckla nya produkter med bra råvaror som i sin tur kan återvinnas.

PEOPLE FRIENDLY SPACES

Vi vill att våra golv ska bidra till en bättre miljö där människor bor, arbetar och vistas. Golven ska vara bekväma att gå på, enkla att hålla rena, ge bra akustik och bidra till en säker och hälsosam inomhusmiljö.

Några exempel på hur vi arbetar med hållbarhet och hälsa

FOKUS PÅ BÄTTRE INOMHUSKLIMAT

Tarkett har satsat mycket på att minska VOC-emissionerna (lättflyktiga organiska ämnen). Våra golvlacker är sedan länge helt fria från lösningsmedel. För oljade golv används naturens eget laboratorium med en oljemix från solros, lin och soja. Samtliga produkter har emissionsvärden som ligger betydligt under gällande EU-normer. De ger ett behagligt inomhusklimat utan obehagliga dofter utom den välbekanta naturliga lukten av trä som ger sig till känna i början men sedan klingar av.

LÅNGSIKTIGT MILJÖARBETE PÅ FABRIKERNA

Tarketts miljömål fokuserar sedan länge på minskad förbrukning av energi och vatten, utsläpp till luft och vatten samt spill- och avfallshantering och återvinning. Vi övervakar och förbättrar systematiskt fabrikenas miljöprestanda och genomgår regelbundet externa och interna miljörevisioner. Alla fabriker är certifierade enligt ISO 14001 och ISO 9001.

STÄDMETODER SOM SPARAR VATTEN OCH KEMIKALIER

Alla Tarketts trägolv sköts med skonsamma och torra städmetoder utan starka städkemikalier. Vi satsar på att utveckla skyddande lacker och oljor med det vi kallar Proteco. Tack vare Proteco kan vi erbjuda ett av marknadens bästa skydd av ytskiktet. Samtidigt som golven behåller sin fräschör minskar bruket av städkemikalier, samt förlänger golvets livslängd.

ÅTERVINNING

Ett vardagsrum med trägolv från Tarkett håller över generationer under normalt slitage och skött enligt anvisningar. Ut-tjänata trägolv hanteras som trä och kan återvinnas som energi eller komposteras på miljöstationer. På motsvarande sätt används allt spill i våra fabriker till energi i våra processer. Överskott pelleteras som energiråvara och kan användas bl a i värmeverk och vid biogasframställning.

Hållbarhetsmärkning för alla produkter

Genom Tarketts hållbarhetsmärkning får du information om innehållet i golven och hur de bidrar till en hållbar utveckling. Så här läser du märkningen:



HÄR FÖLJER FAKTASIDOR

Från och med nu får du alla detaljer varför Tarketts trägolv är så omtyckta.

Utseendet är viktigt det är självklart. Men det är inte bara ytan som räknas utan det är många komponenter som tillsammans gör Tarketts trägolv attraktiva.

Läs om hur lätt du lägger in trägolv. Se hur mycket tillbehören betyder för slutfinishen. Kolla in de olika ytbehandlingarna

som skyddar och underlättar skötsel och rengöring. Du får även en inblick i vilka sorteringar som du kan välja bland samt hur hårda och tåliga olika träslag är. Sist men inte minst får du förklaringen till varför Tarketts trägolv är anpassade till det nordiska klimatet.

Efter det presenteras hela sortimentet, fr o m sid 58.



VAD GÖR DU PÅ LÖRDAG?

Det är enklare än du tror att lägga trägolv från Tarkett. Du lägger lätt ett normalt stort rum, kök eller en hall under en helg. Våra läggningsanvisningar innehåller viktigt information för en lyckad installation. Vi rekommenderar dig att läsa dem noga.

INNAN DU BÖRJAR.

Innan du börjar är det viktigt att undergolvet är plant, fast, torrt och rent. Vidare måste temperaturen och luftfuktigheten vara rätt i både läggningrum och i det rum där du förvarar golvförpackningarna. (se information på förpackningen) Du ska inte öppna förpackningarna förrän omedelbart innan installation.

ANVÄND UNDERLAGSMATERIAL.

Vid flytande läggning, dvs trägolvet fogas samman utan att fästas i underlaget, bör du använda ett underlagsmaterial för att jämna ut ytan och minska stegljudet. Ett trägolv är hårt så det är viktigt för komforten att lägga

ett stötdämpande underlag. Tarkofoam II och Tarkoflex II uppfyller dessa komfortkrav.

KOM IHÅG ÅNGSPÄRREN!

En ångspärr är en polyetenfolie som läggs med en överlappning på minst 200 mm eller förseglas med tejp. Den förhindrar fuktvandring och appliceras över hela undergolvet. Underlagsmaterialet Tarkoflex II fungerar också som ångspärr.

LÄGG TRÄGOLVET PÅ DET GAMLA!

Du behöver inte riva bort ditt gamla trägolv eller vinylgolv. Lägg ditt nya trägolv ovanpå det gamla. Är ytorna större än 12 x 20 m bör du limma det nya golvet mot underlaget. Lägg

sedan brädorna i rummets längdriktning. Kom ihåg att spara en rörelsefog (mellanrum) mot fasta punkter som väggar, trösklar, elementrör och trappor. Ingen kontakt får finnas mellan golv i skilda rum. Större golv måste delas upp med rörelsefogar.

VIKTIGT FÖR DIG ATT VETA.

Läggningsinstruktion finns i var tredje förpackning. Detaljerade instruktioner finns även på www.tarkett.se Kontakta din närmaste återförsäljare för Tarkett om du har ytterligare frågor.

DET ÄR ENKELT OCH DET GÅR SNABBT MED 2-LOCK!

Med vårt låssystem 2-lock går det ännu enklare att lägga trägolv. Hemligheten är en liten fjäder på golvbrädans kortsida. När du trycker ned brädan pressas fjädern inåt för att sedan fjädra ut igen och låsa fast de båda brädorna i varandra. Det går snabbt och sitter säkert.



- › ENKLAST att lägga
- › SNABBT – nästan 50% snabbare än äldre låssystem
- › BEHÄNDIGT – inga slagverktyg och inget lim behövs
- › SÄKERT – det blir rätt från början



Se filmen hur du lägger trägolv i din smartphone

MATCHANDE TILLBEHÖR!

Det handlar mycket om utseende för trägolv men det handlar också om vackra matchande tillbehör för att du ska bli riktigt nöjd. Tarkett erbjuder dig ett komplett sortiment av matchande lister och socklar till alla trägolv.

Trä är ju ett levande material som rör sig beroende på växlande luftfuktighet och behöver därför ett expansionsutrymme, ett mellanrum mellan golv och vägg. Mellanrummet döljer du lätt med socklar, lister och manschetter. När det uppstår övergångar mellan olika material och rum finns det specialutformade lister som t ex avslutningslist, nivålist, T-profillist och trappnoslist.



LISTER OCH SOCKLAR I SAMMA FÄRG SOM GOLVET!

Det är de små detaljerna som gör det. Har du valt ett färgat trägolv finns självklart lister och socklar i samma färg.



VIKTIGT OCKSÅ VAD DU LÄGGER UNDER GOLVET

Att gå och stå på ett äkta trägolv ger en härlig känsla. Om du vill öka komforten ytterligare kan du rulla ut underlagsmaterial som Tarkofoam II eller Tarkoflex II.

Då får du ett tystare golv som blir ännu skönare att gå på. Dessa båda underlag jämnar ut ytan och minskar stegljudet. Tarkoflex II fungerar dessutom som en ångspärr vilket är viktigt när man installerar golv direkt på betong (se lägningsanvisning i paketen).



START-UP KIT!

Du hör direkt på namnet vad det är frågan om. Innehåller distanskilar, slagkloss och Tarktool Gör-det-själv. Enkelt och praktiskt för dig.



REPARATIONSBOX

med bättringslack och spackel finns i olika färger och kan dölja små hack och repor.



REPARATIONS-SET

Skulle olyckan vara framme finns det hjälp att få på nära håll.



Bättringsspackel finns i många färger

Distanskilar för att få perfekt avstånd mellan golv och vägg.



Acrylfog används för att fylla i springor du inte kommer åt att dölja med en list.



DET ÄR SKILLNAD PÅ TRÄGOLV OCH TRÄGOLV!

Det är trägolvs ytbehandling som gör skillnaden. Ett trägolv behöver ett bra skydd mot slitage, nötning, repor och fläckar för att kunna bevara sitt fräscha utseende.

Samtliga trägolv från Tarkett har Proteco, ett av marknadens starkaste skydd mot just detta. Proteco gör golvet starkt samtidigt som den äkta träkänslan bevaras. Proteco finns i tre varianter:

1. PROTECO LACK

Vår lack appliceras i hela 6 lager som sedan härdas så att trägolvet blir extra slitstarkt. Lacken doseras i exakt rätt mängd – inte för tjockt och inte för tunt – för att framhäva den naturliga ådringen och strukturen på ett naturtroget sätt.



2. PROTECO NATURA

Vår matta lack som appliceras på samma sätt som den blanka lacken. Lika slitstark och skyddar lika effektivt. Bevarar den naturliga färgen och känslan precis som hos ett oljat golv. Kräver dock lite mer skötsel eftersom en matt yta alltid drar till sig mer smuts än en blank yta.



3. PROTECO HÅRDVAXOLJA

En produkt från växtriket som består av oljor från bl a solros, lin och soja. Ytan blir sidenmatt och förstärker känslan av äkta trägolv. Oljan tränger ner i träet och gör det åldersbeständigt medan hårdvaxen stannar kvar på ytan och ger ett extra nötningsskydd. Precis som alla andra oljade trägolv måste golvet underhållsoljas vartannat eller vart tredje år. Kräver också lite mer skötsel än ett blankt lackat golv.



TIPS 1 Använd möbeltassar som minimerar repor.

TIPS 2 En avtorkningsmatta i hallen stoppar smutsen tidigt.

TIPS 3 Använd golvskydd mot intrycksmärken från stolshjul.

VÅRDA DITT NYA TRÄGOLV MED KÄRLEK OCH OMTANKE!

Känslan av ett nytt trägolv vill du säkert bevara så länge som möjligt. Därför bör du vårda ditt trägolv med "kärlek och omtanke". Tarkett erbjuder smarta och effektiva golvvårdsprodukter som gör att golven behåller sin lyster längre och som hjälper dig att hålla ditt trägolv i trim.



Bioclean: Drygt, effektivt och biologiskt nedbrytbart allrengöringsmedel som kan användas på samtliga Tarkettgolv.

Refresher för lackade golv: Skyddar och stärker golvytan samt tar bort mikrorepor.



Refresher för hårdvaxoljade golv: Håller golvet fräscht och stärker ytan mot slitage då den innehåller hårdvax. Kan även användas för delar av golvet där slitaget är starkare.



För den dagliga skötseln räcker det med dammsugning eller att torr moppa trägolvet. Då är nya **Tarkett Wood Floor Cleaner** perfekt. Bekvämt utrustad med teleskopskåft, mikrofiberduk och kardborrefäste.

PUTS VÄCK FLÄCK!

Här ser du vad du kan göra om det skulle bli fläckar på ditt trägolv.

			
DAGLIGT UNDERHÅLL Lös smuts	<ul style="list-style-type: none"> • Sopborste • Torr mopp • Dammsugare 	<ul style="list-style-type: none"> • Sopborste • Torr mopp • Dammsugare 	<ul style="list-style-type: none"> • Sopborste • Torr mopp • Dammsugare
DAGLIGT UNDERHÅLL Kraftigare nedsmutsning	Lätt fuktad Tarkett Mikrofiber-mopp med Tarkett Bioclean eller Tarkett Spray Cleaner.	Lätt fuktad Tarkett Mikrofiber-mopp med Tarkett Bioclean eller Tarkett Spray Cleaner.	Lätt fuktad Tarkett Mikrofiber-mopp med Tarkett Bioclean eller Tarkett Spray Cleaner.
PERIODISKT UNDERHÅLL och grovrengöring	Tarkett Refresher för lackade golv 1-2 ggr per år (eller mer beroende på nedsmutsning).	Tarkett Refresher för lackade golv 1-2 ggr per år (eller mer beroende på nedsmutsning).	Tarkett Refresher för hårdvaxoljade golv 1-2 ggr per år (eller mer beroende på nedsmutsning).
RENOVERING	Kontakta din återförsäljare	Kontakta din återförsäljare	Kontakta din återförsäljare
FLÄCKBORTTAGNING Frukt, bär, juice, läsk, öl, vin, mjölk, grädde, kaffe, the	Tarkett Spray Cleaner eller Tarkett Bioclean i ljummet vatten.	Tarkett Spray Cleaner eller Tarkett Bioclean i ljummet vatten.	Tarkett Spray Cleaner eller Tarkett Bioclean i ljummet vatten.
FLÄCKBORTTAGNING Choklad, fett, gummimärken, olja, tjära, asfalt	Svagt alkaliska (pH 8,1-10) eller alkaliska (pH 10,1-11) rengöringsmedel. Eftertorka med vattenfuktad trasa.	Svagt alkaliska (pH 8,1-10) eller alkaliska (pH 10,1-11) rengöringsmedel. Eftertorka med vattenfuktad trasa.	Svagt alkaliska (pH 8,1-10) rengöringsmedel. Eftertorka med vattenfuktad trasa. För olja, tjära, asfalt: Tarkett Refresher för hårdvaxoljade golv.
FLÄCKBORTTAGNING Bläck, tusch, skokräm, målarfärg, färgkrita	Spritlösning, eftertorka med vattenfuktad trasa.	Spritlösning, eftertorka med vattenfuktad trasa.	Spritlösning, eftertorka med vattenfuktad trasa.
FLÄCKBORTTAGNING Urin, uppkastningar	Mildt syntetiskt rengöringsmedel, t.ex. Tarkett Spray Cleaner eller Tarkett Bioclean i ljummet vatten.	Mildt syntetiskt rengöringsmedel, t.ex. Tarkett Spray Cleaner eller Tarkett Bioclean i ljummet vatten.	Mildt syntetiskt rengöringsmedel, t.ex. Tarkett Spray Cleaner eller Tarkett Bioclean i ljummet vatten.







Ibland behövs det lite vätska för att få bort smuts och fläckar men samtidigt är det viktigt att inte använda för mycket vatten. Då är Tarkett **Wood Floor Spray Cleaner** betydligt enklare, bekvämare och dessutom torkar golvet snabbare. För dig som vill ha både finns Wood Floor Cleaner med vätskebehållare som refill.

TRÄGOLV I OLIKA RUM – GUIDE TILL RÄTT VAL

I Sverige och i övriga Norden är trägolv det mest populära golvalet i hemmet. Och visst går det utmärkt att välja trägolv i de flesta utrymmen hemma, det är egentligen bara i badrummet och i andra rum med vatten-

anknytning som det inte är lämpligt. Det finns en del saker som är bra att tänka på när du gör ditt golval till de olika rummen. Här har vi samlat några råd och tips. Sammanfattningsvis fungerar det mycket bra att

välja Tarketts trägolv till alla de här rumstyperna. Den höga kvaliteten och den gedigna och stabila konstruktionen gör tillsammans med ytbehandlingen att golven passar för många olika ändamål.

	TRÄGOLV SOM VAL	FÖRDELAR MED TRÄGOLV	BRA ATT VETA
 VARDAGSRUM	Fungerar utmärkt! Trägolv är det traditionella valet i de allra flesta svenska hem.	Trägolv är klassiskt, gediget och vackert och ger en exklusiv känsla. Går att kombinera med varje slags inredningsstil.	Tarkett har mer än 200 olika varianter att välja mellan. Du lägger dem lätt själv – enkelt att förnya hemma under en helg.
 SOVRUM	Fungerar utmärkt! Trägolv är ett mycket populärt val i sovrum.	Naturligt utseende. Skönt att gå barfota på. Vackert och harmoniskt för en lugn känsla av komfort och välbefinnande i sovrummet.	I sovrummet behöver du oftast inte bekymra dig för slitage. Här kan du därför välja vilket träslag, lasyr eller ytbehandling som helst.
 KÖK	Bra val. Tänk på att trägolv dock är mer känsliga för fukt och repor än t ex ett vinylgolv av bra kvalitet.	Allt fler väljer trägolv i köket. Ofta ligger köket i anslutning till vardagsrummet och då ser det snyggt ut att låta samma golv ligga i båda rummen. Ett trägolv av god kvalitet är både tåligt och lätt att sköta.	Slitaget på golvet är större i köket än i andra rum hemma. Tarketts trägolv skyddas av ytbehandlingen Proteco, vilket medför att golven är lätta att hålla rena.
 HALL	Bra val. I hallen där utomhus möter inomhus är det dock viktigt att inte välja alltför mjuka träslag och kanske inte de ljusaste lasyrerna som kräver lite mer städning.	Entré och hall är det första som möter en besökare i ett hem.	Golvet i hallen måste klara av att möta grus, damm och smuts.
 BARNRUM	Bra val. Trägolv är behagliga för barn att leka på.	Naturligt material och tack vare Proteco är våra golv lättstädade.	Barnlekar kan ibland vara intensiva vilket ställer tuffa krav på golv. Undvik därför de mjukaste träslagen (se Brinell-tabell nedan).

OLIKA TRÄSLAG ÄR OLIKA HÅRDA

Olika träslag är av naturen olika hårda. Den gängse metoden att på ett enkelt sätt mäta träslagets hårdhet heter Brinell-testet. Upphovsmannen till detta test som lanserades i samband med världsutställningen i Paris år 1900 är den svenska ingenjören Johan August Brinell.

SÅ HÄR GÅR DET TILL ATT MÄTA HÅRDHET:

En liten stålkula pressas mot träets yta med tung belastning. Brinell-värdet avgörs av hur stort avtryck som lämnas i träet. Ju högre Brinell-värde desto hårdare och tåligare är träet mot intryck i materialet. Eftersom träet är ett levande material med naturliga variationer i strukturen varierar hårdheten på olika delar av träet. De Brinell-värden som anges är medelvärden av flera mätningar.

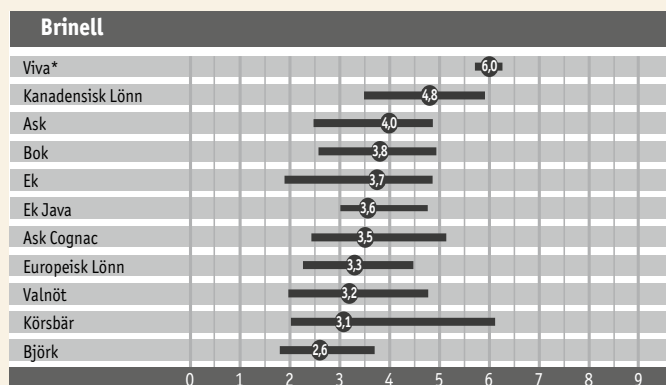

*Att Viva har ett högt Brinellvärde beror på att den hårda kärnan av HDF tar upp kraften från Brinellkulan. Trots att det tekniska mätvärdet är likvärdigt för samtliga Viva-golv kan man i praktiken märka en viss skillnad i hårdhet inom Viva-sortimentet beroende på fanerskiktets träslag.

TRÄGOLV ANPASSADE FÖR NORDISKA VINTRAR



STORA SKILLNADER I RELATIV LUFTFUKTIGHET

Trägolv är ett levande naturmaterial som krymper eller sväller beroende på temperatur och luftfuktighet. När vi här i Norden värmer våra bostäder på vintern får vi ett torrt inomhusklimat. Då drar träfibriberna ihop sig och träet krymper. På våren expanderar träet igen. Växlingarna mellan den relativa luftfuktigheten kan leda till skador på trägolv som kan spricka eller skåla sig.

Tarkett har tillverkat trägolv i mer än 125 år och vet hur man gör för att minimera de negativa effekterna av det nordiska klimatet.

I länder där vintrarna är betydligt mildare än här ställs inte samma krav på att klara stora svängningar i inomhusklimat. Det kan vara bra att veta när du väljer golvtilverkare.

ANPASSAD TILLVERKNINGSPROCESS

Vi tar hänsyn till träets svängningar i hela tillverkningsprocessen. För att minimera rörelserna i det färdiga trägolvet måste träet först få en egen optimal fuktighet genom torkning. Den torkningsprocessen kan ta upp till ett år innan resultatet är perfekt. Tarketts golv är tillverkade för våra klimatförhållanden vilket säkerställer många problemfria år.

KONSTRUKTION SOM UNDERLÄTTAR

Vid själva konstruktionen av trägolvet tar vi också stor hänsyn till att trä är ett levande material. För att minimera de naturliga rörelserna är våra trägolv uppbyggda i tre skikt. Genom att producera med stående årsringar i mellanskiktet och att korsa fiberriktningarna på de tre skikten motverkas effektivt rörelserna i träet och vi får balans i golvet. Våra starka limfria låssystem låser sedan brädorna tätt mot varandra utan att glipor uppstår. Du kan därmed känna dig säker på att du får ett problemfritt trägolv.



GOLVVÄRME FÖR ÖKAD KOMFORT

Golvvärme blir allt vanligare. Det du bör tänka på vid installation är att det måste vara ett självreglerande värmesystem som ger en jämn värme över hela golvytan. Ytemperaturen får inte överskrida 27°. Vad du också bör känna till är att golvvärme kan orsaka springor mellan golvbrädorna under vintern. Bok, lönn samt Salsa rutbräda rör sig lättare än andra träslag och är därför inte lämpliga för golvvärme. Alla andra träslag rekommenderas för golvvärme.

TRÄGOLV ÄNDRAR FÄRG

Trägolv ändrar färg eftersom träet åldras. Dessutom påverkas träet av solens ultraviolette strålar. Detta ser du tydligt om du flyttar en matta efter ett tag. En del träslag som t ex körsbär ändrar färg inom någon månad medan andra som ek och bok tar lite längre tid på sig. Körsbär mörknar medan valnöt ljusnar. De flesta ljusa träslag som ek, bok, lönn och ask får en gulare ton. Att trä ändra färg är inget "fel" utan en helt naturlig process.



SORTERING – NATURENS DESIGN

Trä är ett levande material, så inget trägolv är det andra likt. För att du lättare ska kunna välja har vi delat upp vårt stora utbud i olika sorteringar. Här nedan kan du som exempel se de olika sorteringarna för ek. Hos din golvhandlare kan du få hjälp med att titta i Tarketts sorteringsbok eller på riktiga träprov. Tänk på att ett enstaka prov

endast är ett exempel på hur en del av golvet kan se ut. För att få en uppfattning om färgvariation, mängden kvistar mm på hela golvet måste du se ett stort antal brädor eller titta i sorteringsboken. Detta är särskilt viktigt för plankgolv.



SELECT

Select är vår mest likformiga serie. Här hittar du bara mindre variationer i färg och struktur. Golven i den här serien är diskreta och ger en känsla av lugn.



NATUR

Golven i den här sorteringen är mer varierade och uttrycksfulla än i Select. Här kan förekomma små kvistar, inslag av ljusare ytved och större variationer i färg och struktur än hos Select.



RUSTIK/ANTIK

Den här sorteringen har ett rustikt utseende med kvistar och en fin variation i färg och struktur.



ROBUST

Robust är en livfull sortering med en spännande blandning av ljusare och mörkare stavar.

BORSTAT GOLV GER EXTRA TRÄKÄNSLA

Vill du förstärka träkänslan ytterligare ska du välja ett borstat golv. När träytan borstas framträder träets vackra naturliga struktur ännu bättre. Titta gärna närmare på golv-familjen Seasons på sidorna 12-13 så förstår du vad vi menar.



FASADE GOLV ÄR DET DÅR LILLA EXTRA!

Vill du att ditt nya trägolv ska vara lite utöver det vanliga så är fasning något för dig att titta närmare på. Fasningen framhäver och förstärker känslan av äkta trägolv. Du kan välja mellan tre olika varianter.



Maxifas



Minifas



Microfas

STARK KONSTRUKTION



22 mm

1. Tarketts slitstarka Proteco-yta
2. Slitskikt av äkta trä
3. Starkt och bärkraftigt mellanlager av tvärgående träfibrer från furu eller gran
4. Stabiliserande bottenskikt
5. T & G limfog



13 – 14 mm

1. Tarketts slitstarka Proteco-yta
2. Slitskikt av äkta trä
3. Starkt och bärkraftigt mellanlager av tvärgående träfibrer från furu eller gran
4. Stabiliserande bottenskikt
5. 2-lock låssystem



8,5 mm

1. Tarketts slitstarka Proteco-yta
2. Äkta träfanér
3. Starkt och bärkraftigt HDF-mellanlager
4. Stabiliserande bottenskikt
5. Ultraloc- låssystem

VILKEN KOLLEKTION TYCKER DU MEST OM?

Kollektion	Familjer	Produktbeskrivning	Design	Ytbehandling	Mer info
A T E L I E R	ELEGANCE	Vårt mest exklusiva plank med 4,0 mm slitskikt. Bredden är hela 280 mm och längden 2520 mm. För installationer med speciella krav på exklusivitet och tålighet. Rekommenderas att limmas ner mot undergolvet. Limfog.	Fyra produkter där naturen själv lagt grunddesignen med en blandning av "liv och lugn". Designen är förstärkt med en lätt borstning och för tre av golven, en lasyr som ger extra uttryck samtidigt som träets struktur lyfts fram.	Proteco Hårdvaxolja	Sidan 68
	HERITAGE	Extra rustik ekplank med 3,5 mm slitskikt. Bredd 190 mm och längd kring 2000 mm. Omslipningsbar 3-4 gånger. 2-lock.	Exklusivt utseende där naturens naturliga "defekter" gets extra utrymme för att skapa spännande rustik design. Designen förstärks med lasyrer och djupborstad yta samt manuellt gjorda faser.	Proteco Hårdvaxolja	Sidan 68
	SEASONS	Exklusiva 14 mm ekplank med 3,5 mm slitskikt. Bredd 162 mm och längd kring 2000 mm. Omslipningsbar 3-4 gånger. 2-lock.	En bukett om fyra produkter där lasyrerna är inspirerade av årstidernas färgtemperatur. Samtliga har en ytborstning och en handgjord långsgående fas där träets naturliga färg tränger igenom lasyren vilket ger en speciell karaktär åt golvet.	Proteco Natura (matt lack)	Sidan 68
	VINTAGE	Exklusiva 14 mm ekplank med 3,5 mm slitskikt. Bredd 190 mm och längd kring 2000 mm. Omslipningsbar 3-4 gånger. 2-lock.	Vackert laserade och borstade plank med maxifas där ytan också fått en känsla av gammalt och nött med hjälp av mekanisk behandling. Nytt och gammalt på samma gång.	Proteco Natura (matt lack)	Sidan 68
C L A S S I C	EPOQUE	Exklusiva 14 mm 1-stavsgolv med 3,5 mm slitskikt i bredder om 117 mm, 162 mm, 190 mm eller 194 mm. Längd miniplank 1245 mm, övriga från 2000 - 2532 mm. Omslipningsbar 3-4 gånger. 2-lock.	Vårt bredaste sortiment av vackra plank för att passa olika behov och önskemål kring form och färg. Olika träslag och sorteringar samt med eller utan lasyr och borstning. Långsgående faser i olika storlekar.	Proteco Lack eller Natura alternativt Proteco Hårdvaxolja	Sidan 69
	TANGO	13 mm 1-och 2-stavsgolv med 2,5 mm slitskikt i bredder om 162 mm, 190 mm eller 194mm. Längd kring 2000 mm. Omslipningsbar 2-3 gånger. 2-lock.	Samtliga golv tillverkade i ek och ask med eller utan lasyr samt borstning. 1-stavsprodukterna har en långsgående minifas.	Samtliga Tango har Proteco Natura matt lack	Sidan 71
	SALSA	14 mm 3-stavsprodukter med 3,5 mm slitskikt i bredden 194 mm. Längd 2281 mm. Omslipningsbar 3-4 gånger. 2-lock.	Finns i flera träslag och sorteringar med eller utan lasyr. Tarketts bredaste kollektion med stort urval av olika mönster och färger.	Proteco Lack eller Natura alternativt Proteco Hårdvaxolja	Sidan 72
	RUMBA	13mm 3-stavsprodukter med 2,5 mm slitskikt i bredden 194 mm och 2281 mm längd. Omslipningsbar 2-3 gånger. 2-lock.	Finns tre träslag i olika sorteringar, med eller utan lasyr.	Proteco Lack eller Natura	Sidan 73
	VIVA	8,5 mm golv med tunt fanérsikt på en HDF-kärna, vilket ger ett hårt och tåligt golv i 190 mm bredd och 1220 längd. Finns i 1-stav, 2-stav och 3-stav samt miniplank (Viva Line - 110 mm bredd). Ej omslipningsbar. Ultraloc.	Finns i flera träslag och sorteringar med eller utan lasyr och borstning. Stort urval av färger och mönster.	Proteco Lack eller Natura	Sidan 73

Artikelnummer och mer detaljerad information finner du i kommande tabeller i anslutning till närbilder på alla trägolv. Där framgår tydligt vilka golv som är laserade och värmebehandlade.

ELEGANCE

Tjocklek 22 mm
Bredd 280 mm
Wide plank
Se fler artikel nr
i tabellen på
sid 68

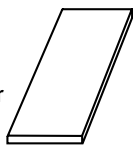

Ek borstad
41008001 °



Ek Lime Stone Borstad
41008002 °



Ek Umber Brown borstad
41008003 °



Ek Urban Grey borstad
41008004 °

HERITAGE

Tjocklek 14 mm
Bredd 190 mm
Plank
Se fler artikel nr
i tabellen på
sid 68



Ek borstad
41007001 °



Ek Lime Stone borstad
41007002 °



Ek Old Brown borstad
41007004 °



Ek Old Grey borstad
41007005 °



Ek Urban Grey borstad
41007007 °



Ek Blonde borstad
41007008 °

VINTAGE

Tjocklek 14 mm
Bredd 190 mm
Plank
Se fler artikel nr
i tabellen på
sid 68



Ek Brown
7877001 **



Ek Soft Grey
7877025 **

SEASONS

Tjocklek 14 mm
Bredd 162 mm
Plank
Se fler artikel nr
i tabellen på
sid 68



Ek Winter borstad
7876025 **



Ek Spring borstad
7876096 **



Ek Summer borstad
7876097 **



Ek Autumn borstad
7876098 **

VINTAGE EK BROWN 7877001



EPOQUE

Tjocklek 14 mm
Bredd 117 mm
Miniplank
Se fler artikel nr
i tabellen på
sid 70



Ek Natur
8720001 * 8720006 **



Ek Natur borstad
8720020 **



Ek Rustik borstad
8720008 **



Ek Vit
8720009 **



Ek Cotton White
8720013 **



Ek Patina White borstad
8720014 **



Ek Stone Grey borstad
8720015 **



Ek Praline borstad
8720016 **



Ek Java Gold borstad
7884001 **

EPOQUE

Tjocklek 14 mm
Bredd 162/190 mm
Plank
Se fler artikel nr
i tabellen på
sid 69



Ek Eu Natur
7876001 * 7876070 ** 7876036 °



Ek Eu Rustik borstad
7876079 ** 7876037 °



Ek Svart borstad
7876081 **



Ek Java Gold borstad
7885004 **



Ek Am Natur
7876015 **



Ek Am Antik borstad
7876018 **



Ek Am Antik Vit borstad
7876021 **



Ek Misty Grey borstad
7876084 **



Ek Sandy Grey borstad
7876086 **

Observera att sortimentet kan skilja sig mellan olika länder. En del golv finns inte tillgängliga i alla butiker. * Proteco Lack ** Proteco Natura ° Proteco Hårdvaxolja



Ek Evening Grey borstad
7876087 **



Ek Stone Grey borstad
7876088 **



Ek Anthracite Grey
7876039 °



Ek Cumin
7876089 **



Ek Praline borstad
7876091 **



Ek Light Hazel borstad
7876092 **



Ek Umber Brown
7876038 °



Ek Grey Contrast borstad
7876009 **



Ek Satin White
7876031 °



Ask Vit
7967009 **



Ask Robust Vit
7967012 **



Ask Cognac borstad
7985005 **



Ask White Pearl borstad
7967007 *



Ek Natur Cotton White
7877029 **



Ek Robust Cotton White
7877033 **

TANGO

Tjocklek 13 mm
 Bredd 194 mm
 2-stav
 Se fler artikel nr
 i tabellen på
 sid 71

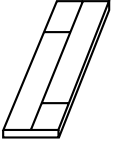

Ek Natur
 8727001 * 8727002 **



Ek Rustik borstad
 8727003 **



Ek Cotton White
 8727004 **



Ek Light Hazel borstad
 8727005 **



Ek Stone Grey borstad
 8727006 **

TANGO

Tjocklek 13 mm
 Bredd 162/190 mm
 Plank
 Se fler artikel nr
 i tabellen på
 sid 71

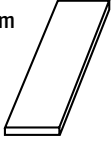

Ek Eu Natur
 7878002 ** 7879002 **



Ek Eu Rustik borstad
 7879004 **



Ek Eu Rustik Vit borstad
 7878004 **



Ek Am Antik borstad
 7878006 **



Ek Brown borstad
 7878009 **



Ek Soft Grey borstad
 7878008 **



Ek Rustik Cotton White
 7879007 **



Ask Vit borstad
 41006003 **



Ask Ivory
 41006002 **

TANGO

Tjocklek 13 mm
 Bredd 117 mm
 Miniplank
 Se fler artikel nr
 i tabellen på
 sid 71



Ek Natur
 7874011 **



Ek Rhapsody borstad
 7874012 **



Ek Cumin
 7874013 **



Ek Grey borstad
7874014 **



Ek Vit borstad
7874015 **

SALSA	
<p>Tjocklek 14 mm Bredd 194 mm 3-stav Se fler artikel nr i tabellen på sid 72</p>	



Ek Select
7870024 *



Ek Natur
7869015 * 7869017 ** 7870038 °



Ek Natur borstad
7870061 **



Ek Rustik
7867005 **



Ek Robust
7870025 * 7870029 **



Ek Robust Vit
7870030 **



Ek Nordic White
7870027 *



Ek Cumin
7870036 **



Ek Svart borstad
7870035 **



Ek Cotton White
7870031 **



Ek Misty Grey
7870052 **



Ek Stone Grey borstad
7870053 **



Ek Praline borstad
7870037 **



Ek Satin White
7870040 °



Ek Khaki Grey borstad
7870049 **



Ek Umber Brown
7870054 °



Ek Anthracite Grey
7870055 °



Ask Natur
7965005 * 7965008**



Ask Natur Vit
7965010 **



Ask Robust Vit
7964006 **



Ask White Pearl borstad
7965007 *



Ask Ivory
7965013 **



Ask Arctic Grey borstad
7965012 **



Ask Cognac
7986001 *



Ask Cognac Borstad
7986002 **



Ask Smoked
7965011 **



Lönn Kanadensisk Natur
8517002 *



Lönn Kanadensisk Robust
8517001 *



Björk
8540002 *



Körsbär
8570002 *



Körsbär Robust
8571002 *



Bok Natur
7930003 *



Bok Robust
7931006 *



Valnöt
8577002 * 8577003 ** 8577006 °

Observera att sortimentet kan skilja sig mellan olika länder. En del golv finns inte tillgängliga i alla butiker. * Proteco Lack ** Proteco Natura ° Proteco Hårdvaxolja



Valnöt Robust
8577004 *



Ek Fine Line
7870045 *



Ek Fine Line Brown
7870050 **



Ek Fine Line Grey
7870051 **



Ek Rutbräda
7806003 *

RUMBA	
<p>Tjocklek 13 mm Bredd 194 mm 3-stav Se fler artikel nr i tabellen på sid 73</p>	



Ek Natur
8723001 * 8723004 **



Ek Natur borstad
8723005 **



Ek Milky White
8723007 **



Ek Robust
8723002 *



Ek Rustik
8723020 * 8723021 **



Ek Praline
8723008 **



Ask Natur
7969002 **



Bok Natur
7933001 *



Bok Classic
7933002 *

VIVA LINE

Tjocklek 8,5 mm
Bredd 110 mm
Miniplank
Se fler artikel nr
i tabellen på
sid 73



Ek
7831002 **



Ek borstad
7831003 **



Ek Misty Grey borstad
7831005 **

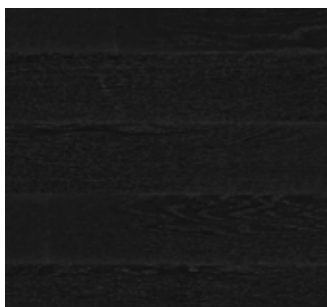

Ek Svart borstad
7831004 **



Ek Denim borstad
7831006 **



Ek Patina White borstad
7831007 **



Ek Avocado borstad
7831008 **



Valnöt
8582002 **

VIVA

Tjocklek 8,5 mm
Bredd 190 mm
Plank
Se fler artikel nr
i tabellen på
sid 73



Ek
7828011 * 7828010 **



Ek borstad
7828009 **



Ek Brun borstad
7829004 **

VIVA

Tjocklek 8,5 mm
Bredd 190 mm
2-stav
Se fler artikel nr
i tabellen på
sid 73

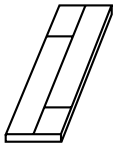

Ek
7828006 * 7828007 **



Ek borstad
7828008 **



Ek Vit
7829002 **



Valnöt
8581006 *



Ask Vit
7953001 **



Ask Design White
7953003 *

VIVA

Tjocklek 8,5 mm
Bredd 190 mm
3-stav
Se fler artikel nr
i tabellen på
sid 73

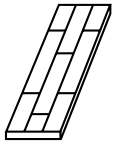

Ek
7828001 * 7828002 **



Ek Praline
7829006 **



Lönn
8509002 **



Lönn Natur
8509004 *



Körsbär
8561001 *



Bok Natur
7912001 *



Valnöt
8581001 * 8581002 **

Tarkett Trägolv 2015

ATELIER COLLECTION

ELEGANCE Wide Plank	Fas	Proteco Lack	Proteco Natura	Proteco Hårdvaxolja	Tjocklek (mm)	Bredd (mm)	Längd (mm)	Brädor/ pack	m ² / pack	 sid
Ek borstad	4-sidig minifas	-	-	41008001	22	280	2 520	4	2,82	8
Ek Lime Stone borstad *	4-sidig minifas	-	-	41008002	22	280	2 520	4	2,82	11, 12
Ek Umber Brown borstad *	4-sidig minifas	-	-	41008003	22	280	2 520	4	2,82	10
Ek Urban Grey borstad *	4-sidig minifas	-	-	41008004	22	280	2 520	4	2,82	



HERITAGE Plank	Fas	Proteco Lack	Proteco Natura	Proteco Hårdvaxolja	Tjocklek (mm)	Bredd (mm)	Längd (mm)	Brädor/ pack	m ² / pack	 sid
Ek borstad	Handgjord minifas	-	-	41007001	14	190	2 200	6	2,51	17
Ek borstad	Handgjord minifas	-	-	41007009	14	190	2 000	6	2,28	17
Ek Lime Stone borstad *	Handgjord minifas	-	-	41007002	14	190	2 200	6	2,51	16
Ek Lime Stone borstad *	Handgjord minifas	-	-	41007010	14	190	2 000	6	2,28	16
Ek Old Brown borstad *	Handgjord minifas	-	-	41007004	14	190	2 200	6	2,51	16
Ek Old Grey borstad *	Handgjord minifas	-	-	41007005	14	190	2 200	6	2,51	
Ek Urban Grey borstad *	Handgjord minifas	-	-	41007007	14	190	2 200	6	2,51	14
Ek Blonde borstad *	Handgjord minifas	-	-	41007008	14	190	2 200	6	2,51	15
VINTAGE Plank										
Ek Brown *	Handgjord maxifas	-	7877021	-	14	190	2 000	6	2,28	21, 59
Ek Brown *	Handgjord maxifas	-	7877001	-	14	190	2 200	6	2,51	21, 59
Ek Soft Grey *	Handgjord maxifas	-	7877020	-	14	190	2 000	6	2,28	20
Ek Soft Grey *	Handgjord maxifas	-	7877025	-	14	190	2 200	6	2,51	20
SEASONS Plank										
Ek Winter borstad *	Handgjord maxifas	-	7876007	-	14	162	2 000	6	1,94	18
Ek Winter borstad *	Handgjord maxifas	-	7876025	-	14	162	2 200	6	2,14	18
Ek Winter borstad *	Handgjord maxifas	-	7876024	-	14	162	2 520	6	2,45	18
Ek Spring borstad *	Handgjord maxifas	-	7876096	-	14	162	2 200	6	2,14	19
Ek Summer borstad *	Handgjord maxifas	-	7876097	-	14	162	2 000	6	1,94	19
Ek Autumn borstad *	Handgjord maxifas	-	7876098	-	14	162	2 200	6	2,14	7, 19



CLASSIC COLLECTION

EPOQUE Plank	Fas	Proteco Lack	Proteco Natura	Proteco Hårdvaxolja	Tjocklek (mm)	Bredd (mm)	Längd (mm)	Brädor/pack	m ² /pack	 sid
Ek Eu Natur	Minifas	7876011	7876069	7876029	14	162	2 000	6	1,94	
Ek Eu Natur	Minifas	7876001	7876070	7876036	14	162	2 200	6	2,14	
Ek Eu Rustik borstad	Minifas	-	7876079	7876030	14	162	2 000	6	1,94	40
Ek Eu Rustik borstad	Minifas	-	7876080	7876037	14	162	2 200	6	2,14	40
Ek Eu Rustik borstad	Minifas	Obehandlad: 7876010		-	14	162	2 200	6	2,14	40
Ek Svart borstad *	Minifas	-	7876082	-	14	162	2 000	6	1,94	35
Ek Svart borstad *	Minifas	-	7876081	-	14	162	2 200	6	2,14	35
Ek Java Gold borstad **	Minifas	-	7885003	-	14	162	2 000	6	1,94	
Ek Java Gold borstad **	Minifas	-	7885004	-	14	162	2 200	6	2,14	
Ek Am Natur	Maxifas	-	7876014	-	14	162	2 000	6	1,94	
Ek Am Natur	Maxifas	-	7876015	-	14	162	2 200	6	2,14	
Ek Am Natur	Maxifas	-	7876016	-	14	162	2 520	6	2,45	
Ek Am Antik borstad	Maxifas	-	7876017	-	14	162	2 000	6	1,94	
Ek Am Antik borstad	Maxifas	-	7876018	-	14	162	2 200	6	2,14	
Ek Am Antik borstad	Maxifas	-	7876019	-	14	162	2 520	6	2,45	
Ek Am Antik Vit borstad *	Maxifas	-	7876020	-	14	162	2 000	6	1,94	28, 38
Ek Am Antik Vit borstad *	Maxifas	-	7876021	-	14	162	2 200	6	2,14	28, 38
Ek Am Antik Vit borstad *	Maxifas	-	7876022	-	14	162	2 520	6	2,45	28, 38
Ek Misty Grey borstad *	Minifas	-	7876084	-	14	162	2 200	6	2,14	
Ek Misty Grey borstad *	Minifas	-	7876085	-	14	162	2 520	6	2,45	
Ek Sandy Grey borstad *	Minifas	-	7876086	-	14	162	2 000	6	1,94	
Ek Evening Grey borstad *	Minifas	-	7876087	-	14	162	2 000	6	1,94	
Ek Stone Grey borstad *	Minifas	-	7876088	-	14	162	2 000	6	1,94	
Ek Anthracite Grey *	Minifas	-	-	7876034	14	162	2 000	6	1,94	
Ek Anthracite Grey *	Minifas	-	-	7876039	14	162	2 200	6	2,14	
Ek Cumin *	Minifas	-	7876090	-	14	162	2 000	6	1,94	
Ek Cumin *	Minifas	-	7876089	-	14	162	2 200	6	2,14	
Ek Praline borstad *	Minifas	-	7876095	-	14	162	2 000	6	1,94	33
Ek Praline borstad *	Minifas	-	7876091	-	14	162	2 200	6	2,14	33
Ek Light Hazel borstad *	Minifas	-	7876092	-	14	162	2 200	6	2,14	
Ek Umber Brown *	Minifas	-	-	7876033	14	162	2 000	6	1,94	30
Ek Umber Brown *	Minifas	-	-	7876038	14	162	2 200	6	2,14	30
Ek Grey Contrast borstad *	Minifas	-	7876043	-	14	162	2 000	6	1,94	
Ek Grey Contrast borstad *	Minifas	-	7876009	-	14	162	2 200	6	2,14	
Ek Satin White *	Minifas	-	-	7876031	14	162	2 000	6	1,94	
Ek Satin White *	Minifas	-	-	7876094	14	162	2 200	6	2,14	



* laserad ** värmebehandlad

Observera att sortimentet kan skilja sig mellan olika länder.
En del golv finns inte tillgängliga i alla butiker.



Golvvärme med självreglerande termostat som ger jämn värme över hela golvytan, dock max 27°C. Rekommenderas ej för Rutbräda eller träslagen bok och lönn. Denna begränsning gäller inte Viva.

CLASSIC COLLECTION

EPOQUE Plank	Fas	Proteco Lack	Proteco Natura	Proteco Hårdvaxolja	Tjocklek (mm)	Bredd (mm)	Längd (mm)	Brädor/pack	m ² /pack	 sid
Ask Vit *	Minifas	-	7967008	-	14	162	2 000	6	1,94	
Ask Vit *	Minifas	-	7967009	-	14	162	2 200	6	2,14	
Ask Robust Vit *	Minifas	-	7967011	-	14	162	2 000	6	1,94	
Ask Robust Vit *	Minifas	-	7967012	-	14	162	2 200	6	2,14	
Ask Cognac borstad **	Minifas	-	7985006	-	14	162	2 000	6	1,94	
Ask Cognac borstad **	Minifas	-	7985005	-	14	162	2 200	6	2,14	
Ask White Pearl borstad *	Minifas	7967007	-	-	14	162	2 200	6	2,14	
Ek Eu Natur	Minifas	-	7877028	-	14	190	2 000	6	2,28	
Ek Eu Natur	Minifas	-	7877027	-	14	190	2 200	6	2,51	
Ek Eu Rustik borstad	Minifas	-	7877031	-	14	190	2 000	6	2,28	
Ek Eu Rustik borstad	Minifas	-	7877032	-	14	190	2 200	6	2,51	
Ek Am Antik Vit borstad *	Maxifas	-	7877013	-	14	190	2 000	6	2,28	
Ek Am Antik Vit borstad *	Maxifas	-	7877002	-	14	190	2 200	6	2,51	
Ek Am Antik Vit borstad *	Maxifas	-	7877014	-	14	190	2 520	6	2,87	
Ek Natur Cotton White *	Minifas	-	7877030	-	14	190	2 000	6	2,28	
Ek Natur Cotton White *	Minifas	-	7877029	-	14	190	2 200	6	2,51	
Ek Robust Cotton White *	Minifas	-	7877034	-	14	190	2 000	6	2,28	
Ek Robust Cotton White *	Minifas	-	7877033	-	14	190	2 200	6	2,51	
Epoque Miniplank		Proteco Lack	Proteco Natura							
Ek Natur	Minifas	8720001	8720006	-	14	117	1 245	8	1,17	
Ek Natur	Minifas	8720002	-	-	14	117	1 075	8	1,01	
Ek Natur borstad	Minifas	-	8720020	-	14	117	1 245	8	1,17	
Ek Rustik borstad	Minifas	-	8720008	-	14	117	1 245	8	1,17	
Ek Rustik borstad	Minifas	-	8720012	-	14	117	1 075	8	1,01	
Ek Vit *	Minifas	-	8720009	-	14	117	1 245	8	1,17	
Ek Vit *	Minifas	-	8720010	-	14	117	1 075	8	1,01	
Ek Cotton White *	Minifas	-	8720013	-	14	117	1 245	8	1,17	
Ek Cotton White *	Minifas	-	8720018	-	14	117	1 075	8	1,01	
Ek Patina White borstad *	Minifas	-	8720014	-	14	117	1 245	8	1,17	
Ek Stone Grey borstad *	Minifas	-	8720015	-	14	117	1 245	8	1,17	
Ek Stone Grey borstad *	Minifas	-	8720019	-	14	117	1 075	8	1,01	
Ek Praline borstad *	Minifas	-	8720016	-	14	117	1 245	8	1,17	
Ek Java Gold borstad **	Minifas	-	7884001	-	14	117	1 245	8	1,17	
Ek Java Gold borstad **	Minifas	-	7884002	-	14	117	1 075	8	1,01	



* laserad ** värmebehandlad

CLASSIC COLLECTION

TANGO Plank	Fas	Proteco Lack	Proteco Natura	Tjocklek (mm)	Bredd (mm)	Längd (mm)	Bräddor/pack	m ² /pack	 sid
Ek Eu Natur	Minifas	-	7878001	13	162	2 000	6	1,94	
Ek Eu Natur	Minifas	-	7878002	13	162	2 200	6	2,14	
Ek Eu Natur	Minifas	-	7879001	13	190	2 000	6	2,28	
Ek Eu Natur	Minifas	-	7879002	13	190	2 200	6	2,51	
Ek Eu Rustik borstad	Minifas	-	7879003	13	190	2 000	6	2,28	
Ek Eu Rustik borstad	Minifas	-	7879004	13	190	2 200	6	2,51	
Ek Eu Rustik Vit borstad *	Minifas	-	7878003	13	162	2 000	6	1,94	
Ek Eu Rustik Vit borstad *	Minifas	-	7878004	13	162	2 200	6	2,14	
Ek Am Antik borstad	Minifas	-	7878006	13	162	2 200	6	2,14	
Ek Brown borstad*	Minifas	-	7878009	13	162	2 200	6	2,14	
Ek Soft Grey borstad *	Minifas	-	7878008	13	162	2 200	6	2,14	
Ek Rustik Cotton White *	Minifas	-	7879007	13	190	2 000	6	2,28	
Ek Rustik Cotton White *	Minifas	-	7879008	13	190	2 200	6	2,51	
Ask Vit borstad *	Minifas	-	41006003	13	162	2 000	6	1,94	26
Ask Vit borstad *	Minifas	-	41006001	13	162	2 200	6	2,14	26
Ask Ivory *	Minifas	-	41006002	13	162	2 200	6	2,14	27
Tango 2-stav		Proteco Lack	Proteco Natura						
Ek Natur	-	8727001	8727002	13	194	2 281	6	2,66	42
Ek Rustik borstad	-	-	8727003	13	194	2 281	6	2,66	
Ek Cotton White *	-	-	8727004	13	194	2 281	6	2,66	
Ek Light Hazel borstad *	-	-	8727005	13	194	2 281	6	2,66	
Ek Stone Grey borstad*	-	-	8727006	13	194	2 281	6	2,66	
Tango Miniplank		Proteco Lack	Proteco Natura						
Ek Natur	Minifas	-	7874016	13	117	1 075	8	1,01	
Ek Natur	Minifas	-	7874011	13	117	1 245	8	1,17	
Ek Rhapsody borstad	Minifas	-	7874017	13	117	1 075	8	1,01	
Ek Rhapsody borstad	Minifas	-	7874012	13	117	1 245	8	1,17	
Ek Cumin	Minifas	-	7874013	13	117	1 245	8	1,17	
Ek Grey borstad	Minifas	-	7874018	13	117	1 075	8	1,01	
Ek Grey borstad	Minifas	-	7874014	13	117	1 245	8	1,17	
Ek Vit borstad	Minifas	-	7874019	13	117	1 075	8	1,01	
Ek Vit borstad	Minifas	-	7874015	13	117	1 245	8	1,17	



* Laserad

CLASSIC COLLECTION

SALSA 3-stav	Proteco Lack	Proteco Natura	Proteco Hårdvaxolja	Tjocklek (mm)	Bredd (mm)	Längd (mm)	Brädor/ pack	m ² / pack	 sid
Ek Select	7870024	-	-	14	194	2 281	6	2,66	
Ek Natur	7869015	7869017	7870038	14	194	2 281	6	2,66	41
Ek Natur borstad	-	7870061	-	14	194	2 281	6	2,66	
Ek Rustik	-	7867005	-	14	194	2 281	6	2,66	
Ek Robust	7870025	7870029	-	14	194	2 281	6	2,66	
Ek Robust Vit *	-	7870030	-	14	194	2 281	6	2,66	
Ek Nordic White *	7870027	-	-	14	194	2 281	6	2,66	
Ek Cumin *	-	7870036	-	14	194	2 281	6	2,66	
Ek Svart borstad *	-	7870035	-	14	194	2 281	6	2,66	
Ek Cotton White *	-	7870031	-	14	194	2 281	6	2,66	29
Ek Misty Grey *	-	7870052	-	14	194	2 281	6	2,66	
Ek Stone Grey borstad *	-	7870053	-	14	194	2 281	6	2,66	
Ek Praline borstad *	-	7870037	-	14	194	2 281	6	2,66	
Ek Khaki Grey borstad *	-	7870049	-	14	194	2 281	6	2,66	
Ek Satin White *	-	-	7870040	14	194	2 281	6	2,66	
Ek Umber Brown *	-	-	7870054	14	194	2 281	6	2,66	
Ek Anthracite Grey *	-	-	7870055	14	194	2 281	6	2,66	
Ask Natur	7965005	7965008	-	14	194	2 281	6	2,66	45
Ask Natur Vit *	-	7965010	-	14	194	2 281	6	2,66	
Ask Robust Vit *	-	7964006	-	14	194	2 281	6	2,66	
Ask White Pearl borstad *	7965007	-	-	14	194	2 281	6	2,66	
Ask Ivory *	-	7965013	-	14	194	2 281	6	2,66	
Ask Cognac **	7986001	-	-	14	194	2 281	6	2,66	32
Ask Cognac borstad **	-	7986002	-	14	194	2 281	6	2,66	
Ask Smoked *	-	7965011	-	14	194	2 281	6	2,66	34
Ask Arctic Grey borstad *	-	7965012	-	14	194	2 281	6	2,66	24
Lönn Kanadensisk Natur	8517002	-	-	14	194	2 281	6	2,66	44
Lönn Kanadensisk Robust	8517001	-	-	14	194	2 281	6	2,66	
Björk	8540002	-	-	14	194	2 281	6	2,66	44
Körbär	8570002	-	-	14	194	2 281	6	2,66	43
Körbär Robust	8571002	-	-	14	194	2 281	6	2,66	
Bok Natur	7930003	-	-	14	194	2 281	6	2,66	
Bok Robust	7931006	-	-	14	194	2 281	6	2,66	
Valnöt	8577002	8577003	8577006	14	194	2 281	6	2,66	
Valnöt Robust *	8577004	-	-	14	194	2 281	6	2,66	43
Ek Fine Line multi-stav	7870045	-	-	14	194	2 281	6	2,66	32
Ek Fine Line Brown multi-stav	-	7870050	-	14	194	2 281	6	2,66	
Ek Fine Line Grey multi-stav	-	7870051	-	14	194	2 281	6	2,66	



* laserad ** värmebehandlad

SALSA Rutbräda	Proteco Lack	Proteco Natura	Proteco Hårdvaxolja	Tjocklek (mm)	Bredd (mm)	Längd (mm)	Brädor/ pack	m ² / pack	 sid
Ek Rutbräda	7806003	-	-	14	192	2 028	6	2,34	36



CLASSIC COLLECTION

RUMBA 3-stav	Proteco Lack	Proteco Natura	Tjocklek (mm)	Bredd (mm)	Längd (mm)	Brädor/ pack	m ² / pack	 sid
Ek Natur	8723001	8723004	13	194	2 281	6	2,66	
Ek Natur borstad	-	8723005	13	194	2 281	6	2,66	
Ek Milky White *	-	8723007	13	194	2 281	6	2,66	
Ek Robust	8723002	-	13	194	2 281	6	2,66	
Ek Rustik	8723020	8723021	13	194	2 281	6	2,66	
Ek Praline *	-	8723008	13	194	2 281	6	2,66	
Ask Natur	-	7969002	13	194	2 281	6	2,66	
Bok Natur	7933001	-	13	194	2 281	6	2,66	
Bok Classic	7933002	-	13	194	2 281	6	2,66	44



VIVA 3-stav	Fas	Proteco Lack	Proteco Natura	Tjocklek (mm)	Bredd (mm)	Längd (mm)	Brädor/ pack	m ² / pack	 sid
Ek	-	7828001	7828002	8,5	190	1 220	8	1,85	
Ek Praline *	-	-	7829006	8,5	190	1 220	8	1,85	
Lönn	-	-	8509002	8,5	190	1 220	8	1,85	
Lönn Natur	-	8509004	-	8,5	190	1 220	8	1,85	
Körsbär	-	8561001	-	8,5	190	1 220	8	1,85	
Bok Natur	-	7912001	-	8,5	190	1 220	8	1,85	
Valnöt	-	8581001	8581002	8,5	190	1 220	8	1,85	
2-stav									
Ek	-	7828006	7828007	8,5	190	1 220	8	1,85	
Ek borstad	-	-	7828008	8,5	190	1 220	8	1,85	
Ek Vit *	-	-	7829002	8,5	190	1 220	8	1,85	
Valnöt	-	8581006	-	8,5	190	1 220	8	1,85	43
Ask Vit *	-	-	7953001	8,5	190	1 220	8	1,85	
Ask Design White *	-	7953003	-	8,5	190	1 220	8	1,85	28
Viva Plank									
Ek	4 sidig mikrofás	7828011	7828010	8,5	190	1 220	8	1,85	
Ek borstad	4 sidig mikrofás	-	7828009	8,5	190	1 220	8	1,85	
Ek Brun borstad *	4 sidig mikrofás	-	7829004	8,5	190	1 220	8	1,85	
Viva Line									
Ek	4 sidig mikrofás	-	7831002	8,5	110	1 220	12	1,61	
Ek Borstad	4 sidig mikrofás	-	7831003	8,5	110	1 220	12	1,61	
Ek Misty Grey borstad *	2 sidig mikrofás	-	7831005	8,5	110	1 220	12	1,61	
Ek Svart borstad *	4 sidig mikrofás	-	7831004	8,5	110	1 220	12	1,61	
Ek Denim borstad *	2 sidig mikrofás	-	7831006	8,5	110	1 220	12	1,61	34
Ek Patina White borstad *	4 sidig mikrofás	-	7831007	8,5	110	1 220	12	1,61	
Ek Avocado borstad *	2 sidig mikrofás	-	7831008	8,5	110	1 220	12	1,61	
Valnöt	4 sidig mikrofás	-	8582002	8,5	110	1 220	12	1,61	



ESTETIK

Clipstar sockellist (fanér)

Trä är en naturprodukt, små variationer i färg och struktur kan förekomma.

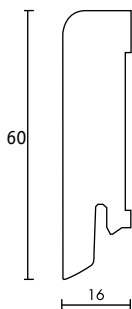

Artikelnummer

Produkt

Förpackning

Clipstar sockellist 60x16 mm

8791734	Ek
8791843	Ek borstad
8791735	Ek Nordic White
8791736	Ek Vit
8791841	Ek Cotton White
8791844	Ek Spring
8791845	Ek Lime Stone borstad
8791846	Ek Blonde borstad
8791737	Ek Java
8791754	Ek Svart
8791755	Ek Brun
8791758	Ek Cumin
8791847	Ek Umber Brown
8791848	Ek Old Brown borstad
8791756	Ek Grå Mörk (passar Epoque Grey Contrast)
8791757	Ek Grå Ljus (passar Misty & Sandy Grey)
8791849	Ek Evening Grey
8791850	Ek Old Grey borstad
8791851	Ek Urban Grey borstad
8791738	Ask
8791739	Ask Cognac
8791741	Ask Vit
8791842	Ask White Pearl
8791852	Ask Ivory
8791742	Lönn
8791743	Körsbär
8791744	Bok
8791745	Valnöt
8791740	Vit, folierad
8791716	Ek, obehandlad
Digitalt tryck på trä	
8791830	Ek Denim
8791832	Ek Stone Grey
8791834	Ek Praline
8791836	Ek Vintage Light Hazel
8791837	Ek Vintage Olive
8791838	Ek Vintage Soft Grey
8791839	Ek Winter
8791840	Ek Vintage Brown

10x2,4 lpm

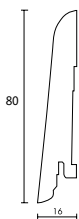

Clipstar sockellist 80x16 mm

8791760	Ek
8791761	Körsbär
8791762	Bok
8791763	Valnöt

10x2,4 lpm



Clipstar sockellist 60x22 mm

8791770	Ek
8791771	Ask
8791772	Lönn
8791773	Körsbär
8791774	Bok
8791776	Valnöt



10x2,4 lpm



Clips till Clipstar listsystem

Avsedda att fästa Clipstar lister mot väggen.

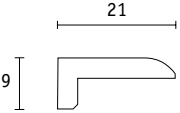
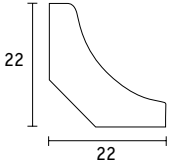
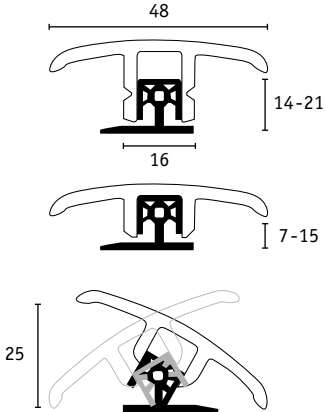
50 styck/box

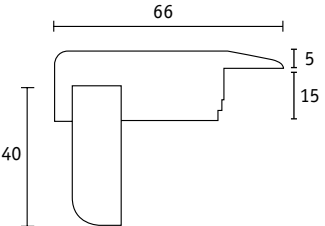
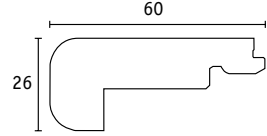
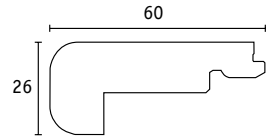
Massiva lister Trä är en naturprodukt, små variationer i färg och struktur kan förekomma.	Artikelnummer	Produkt	Förpackning
	8791300 8791301 8791303	Avslutningslist 9x21 mm Ek Ask Valnöt	20x2,00 lpm
	8791310 8791311 8791312 8791313 8791315	Hålkälslist 22x22mm Ek Bok Ask Lönn Furu, obehandlad	10x2,35 lpm
Combistar Övergångslist (fanér) Trä är en naturprodukt, små variationer i färg och struktur kan förekomma.	Artikelnummer	Produkt	Förpackning
	8791206 8791207 8791208 8791233 8791234 8791235 8791255 8791256 8791257 8791258 8791236 8791237 8791238 8791239 8791251 8791254 8791259 8791205	Combistar - Flexibel T-profil för 7-21 mm golv. Ek Ask Lönn Ek Ek Vit Ek Java Ek Svart Ek Brun Ek Grå Mörk (passar Epoque Grey Contrast) Ek Grå Ljus (passar Misty & Sandy Grey) Ask Ask Cognac Ask Vit Lönn Bok Valnöt Ek Cumin Ek, obehandlad	10x2,00 lpm 10x1,00 lpm 10x2,00 lpm
Trappnoslist (massiv) Trä är en naturprodukt, små variationer i färg och struktur kan förekomma.	Artikelnummer	Produkt	Förpackning
	8791505 8791506 8791507 8791508 8791504	Trappnoslist för Viva 8,5 mm, 48x19mm Ek Lönn Bok Valnöt Ek, obehandlad	10x2,00 lpm
	8791446 8791447 8791448 8791444 8791445	Trappnoslist / avsatslist för 13-14 mm golv, 66x20mm + 40x14mm Ek Lönn Bok Valnöt Ek, obehandlad	5x2,00 lpm
	8791466 8791467 8791464 8791465	Trappnoslist för 14 mm golv T-lock/2-lock, 60x26mm Ek Lönn Valnöt Ek, obehandlad	10x2,00 lpm
	8791473 8791474 8791475 8791476	Trappnoslist för 13 mm golv 2-lock, 60x26mm Rumba / Tango 2-stav Ek Ek obehandlad Tango 1-stav Ek Ek obehandlad	10x2,00 lpm

Massiva lister och socklar

Trä är en naturprodukt, små variationer i färg och struktur kan förekomma.

Artikelnummer

Produkt

Förpackning

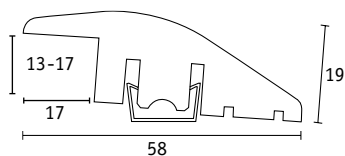

8791107
8791111
8791112
8791113
8791114
8791115
8791116
8791108
8791103
8791106
8791117
8791104

Nivålist för 13-17 mm golv, 58x19 mm

Ek
Ek borstad
Ek Lime Stone borstad
Ek Old Brown borstad
Ek Old Grey borstad
Ek Urban Grey borstad
Ek Blonde borstad
Bok
Ask
Ask Vit
Ask Ivory
Valnöt

10x2,00 lpm

8791105

Ek, obehandlad

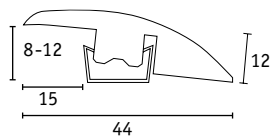

8791126
8791127
8791128
8791125

Nivålist för 8-12 mm golv, 44x12 mm

Ek
Bok
Valnöt
Ask

10x2,00 lpm

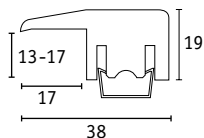

8791136
8791140
8791147
8791148
8791149
8791163
8791164
8791137
8791133
8791135
8791165
8791139

Avslutningslist för 13-17 mm golv, 38x19mm

Ek
Ek borstad
Ek Lime Stone borstad
Ek Old Brown borstad
Ek Old Grey borstad
Ek Urban Grey borstad
Ek Blonde borstad
Bok
Ask
Ask Vit
Ask Ivory
Valnöt

10x2,00 lpm

8791134

Ek, obehandlad

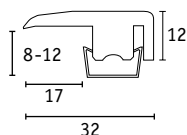

8791144
8791145
8971143
8791146

Avslutningslist för 8-12 mm golv, 32x12mm

Ek
Bok
Ask
Valnöt

10x2,00 lpm

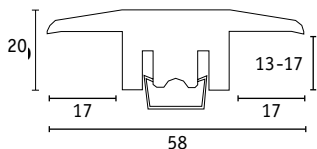

8791157
8791166
8791167
8791168
8791169
8791172
8791179
8791158
8791154
8791155
8791181
8791161

T-profillist för 13-17 mm golv, 58x20mm

Ek
Ek borstad
Ek Lime Stone borstad
Ek Old Brown borstad
Ek Old Grey borstad
Ek Urban Grey borstad
Ek Blonde borstad
Bok
Ask
Ask Vit
Ask Ivory
Valnöt

10x2,00 lpm

8791156

Ek, obehandlad

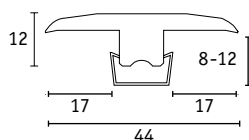





8791175
8791176
8791174
8791177

T-profillist för 8-12 mm golv, 44x12mm

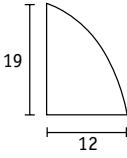
Ek
Bok
Ask
Valnöt

10x2,00 lpm

Kvartsstav (fanér) Trä är en naturprodukt, små variationer i färg och struktur kan förekomma.	Artikelnummer	Produkt	Förpackning
	8791900 8791901 8791902 8791903 8791904 8791906 8791908 8791907	Kvartsstav 19x12mm Ek Ask Lönn Körsbär Bok Valnöt Ek, obehandlad Vit, folierad	10x2,4 lpm
Rörmanschetter (massiva)	Artikelnummer	Produkt	Förpackning
	8791810 8791811 8791825 8791826 8791812 8791813 8791814 8791815 8791816 8791817 8791818 8791819	Rörmanschetter av trä Ek 17,1 mm Ek 22,0 mm Ek 17,1 mm obehandlad Ek 22,0 mm obehandlad Bok 17,1 mm Bok 22,0 mm Ask 17,1 mm Ask 22,0 mm Lönn 17,1 mm Lönn 22,0 mm Mörklaserad 17,1 mm Mörklaserad 22,0 mm	10x1
	8791820 8791827 8791824	Dubbla rörmanschetter av trä Ek, utan hål Ek obehandlad, utan hål Ek, valfri storlek på förborrade hål	10x1 200x1
Akrylfog	Artikelnummer	Produkt	Förpackning
	8793150 8793151 8793152 8793153	Akrylfog (300 ml) Korngul (Bok, Ask, Lönn, Ljus ek) Ljusbrun (Körsbär, Mörk ek) Brun (Valnöt) Vit	12x1 12x1 12x1 12x1

SKÖTSEL & UNDERHÅLL

	Artikelnummer	Produkt	Förpackning
	8792111	Lackrefresher 1 liter. Skyddar lackerade trägol. Fyller i mikrorepor och stärker lackytan.	12x1 l
	8792209	Refresher för golv med hårdvaxolja 1 liter. Skyddar, stärker och rengör hårdvaxoljade trägol.	6x1 l
	8792120	Bioclean - allrent 1 liter. Drygt och effektivt allrengöringsmedel. Biologiskt nedbrytbart.	12x1 l

	8792300 8792301 8792302	Möbeltassar, självhäftande 20 mm (16 st/förp) 28 mm (12 st/förp) 10 cm x 15 cm x 3 mm	10x1 10x1 10x1
	8792310 8792311	Möbeltassar, rörnät 22 mm (12 st/förp) 37 mm (4 st/förp)	10x1 10x1
	8792320 8792321	Stolskydd 100 x 120 cm Stolskydd 150 x 120 cm Skyddar golvet från repor av kontorsstolar. Av polykarbonat.	1x1 1x1
Rengöring	Artikelnummer	Produkt	Förpackning
	8792204	Spray Cleaner 0,75 liter. För daglig rengöring av lackade, hårdvaxolja eller oljade trägolv och laminat.	10x0,75 l
	8792205	Care Kit för trägolv Innehåller Sray Cleaner, mikrofibermopp och mopphållare.	9x1
	8792206	Spray Mop Kit Innehåller Spray Mop, Refill Spray Mop Kit, mikrofibermopp.	1x1
	8792207	Refill Spray Mop Kit 1 liter. Refill till behållaren i Spray Mop Kit.	6x1 l
	8792208	Mikrofibermopp Med kardborrfäste.	10x1

INSTALLATION

	Artikelnummer	Produkt	Förpackning
	8790100	Tarkett Golvlim D3	12x0,75l
	8790102	Parkettlim D Vattenbaserad	1x14kg
	8790107	Parkettlim MS Fri från lösningsmedel	1x15kg
	8790108	Primer för Parkettlim MS	1x11kg

	8790211	Tandad spackel TKB B13. Applicerar 1100-1300 g/m2.	1x1
	8790210	Tarktool / Baksmälla (690 g) Gör-det-själv - För 8,5-13 mm trägol	1x1
	8790202	Tarktool / Baksmälla Professional (1300 g) Ljuddämpad - För Salsa, Epoque, Professional	1x1
	8790204	Distanskilar - plast (50 styck/förpackning)	1x50
	8790205	Slagklossar för flytande läggning Slagkloss 20 cm	1x1
	8790206	Slagkloss 60 cm, med handtag	1x1
	8790209	Slagkloss för nedlimning Slagkloss 60 cm, profilerad med handtag	1x1
	8790212	Slagkloss för nedlimning av Elégance Slagkloss 60 cm, profilerad med handtag	1x1
8790213	Slagkloss 20 cm, profilerad	1x1	
	8790220	Start Up Kit Innehåller distanskilar, slagkloss och Tarktool Gör-det-själv	10x1
	8790221	Startbox Innehåller distanskilar, slagkloss 38 cm med handtag och Tarktool.	6x1
	8790230	Notfräsverktyg för 4 mm profil	1x1
	8790240	Lösfjädrar för 4 mm notfräsverktyg, längd 100 mm (13-14 mm golv)	8 st
	8790241	Lösfjädrar för 4 mm notfräsverktyg, längd 405 mm (13-14 mm golv)	1x1
	8794002	Lösfjädrar för 6 mm notfräsverktyg, längd 405 mm (22 mm golv)	1x1
Underlagsmaterial	Artikelnummer	Produkt	Förpackning
	8790300	Grålumpapp Används på träunderlag för att reducera små ojämnheter i undergolvet samt som ljudabsorberande material.	63x15m ²
	8790310	Tarkofoam II 2mm (1,2x62,5m)	1x75m ²
	8790314	Tarkofoam II 2mm (1,15x13,04m) Stegljudsdämpande underlagsmaterial. Freonfri.	28x15m ²
	8790312	Tarkoflex II 2 mm (15,8x0,95m)	22x15m ²
	8790313	Tarkoflex II 2 mm (1x75m) Stegljudsdämpande underlagsmaterial med 0,1 mm PE-folie för fuktspärr. Freonfri.	1x75m ²
	8790307	Ångspärr 0,2 mm (2,7x25m) Byggfolie av polyeten	50x67,5m ²
	8790308	Skyddspapp (1,3x58m) Skyddar golvet för målarfärg, skrapmärken etc.	40x75m ²

Golvläggbyxa	Artikelnummer	Produkt	Förpackning
	8790420	Midjebyxa Grå S (C46)	1x1
	8790421	Midjebyxa Grå S (C48)	1x1
	8790422	Midjebyxa Grå M (C50)	1x1
	8790423	Midjebyxa Grå L (C52)	1x1
	8790424	Midjebyxa Grå XL (C54)	1x1
	8790425	Knäskydd till midjebyxa	1x1

RENOVERING

	Artikelnummer	Produkt	Förpackning
	8793120	Bättringsspackel (100 g)	15x100 g 15 tuber/box 100 g/tub
	8793121	Ek	
	8793122	Ek ljus	
	8793123	Ek mörk, Valnöt	
	8793124	Björk, Furu, Gran	
	8793125	Bok	
	8793126	Lönn, Ask, Ask vit	
	8793160	Körsbär	
8793161	Svart		
8793161	Ljus grå		
	8793130	Reparationsbox Innehåller 20 stavar med hårdvax i olika kulörer, en gasolldriven lödkolv och en plastskrapa.	1x1
	8793129	Vaxstavar - Refill 10 stavar/låda. Min. 2 styck/färg.	1x1
	8793140	Reparationsset Innehåller bättringslack, spackel och sandpapper.	10x1 10x1 10x1 10x1 12x1 12x1 12x1 12x1 12x1 12x1 12x1 12x1
	8793141	Ek	
	8793142	Bok	
	8793143	Ask, Björk, Lönn	
	8793144	Körsbär	
	8793145	Reparationslack - Proteco Lack 30 ml	
	8793145	Reparationslack - Proteco Natura 30 ml	
	8793146	Reparationslasyr (30 ml)	
	8793147	Svart	
	8793162	Vit	
	8793162	Ljus grå	
	8793163	Mörk grå	
	8793164	Ljus brun	
	8793165	Mörk brun	
8793166	Ivory White		
	8793220	Slitskikt - lagningsstav (67,3x406,9 mm)	1m² (=37 st)
	8793221	Ek	
	8793222	Bok	
	8793223	Björk	
	8793223	Ask	

EPOQUE EK GREY CONTRAST
BORSTAD 7876043



Tarkett Trägolv ges ut av Tarkett AB • Ansvarig utgivare: Robert Petersson • Redaktion: Lotta Andersson, Jessica Eriksson • Skribenter: Lasse Nordström, Kerstin Lagerlöf m fl.
Produktion: Ingång Reklambyrå AB • Art Director: Janne Örnebjär • Fotografier: Senfft Studios, Frog Studios, Rolf Lembreus, Sofi Sykfont, Charlotte Strömwall, Staffan Andersson,
Karl Andersson, Brian Predstrup • Tryck-produktion: Peprint AB/Litopat S.p.A, Italy • Tack till Mio, Fogia, LB-Hus, Vedum, Lidhults, EightMood, The More Hotel, ROOM, Källemo,
String, Beckers, Blomsterlandet, Lyktan Bankeryd, Nordic Design Collective.



Bilderna kan skilja i färg och lyster jämfört med de verkliga golven på grund av trycktekniska skäl. Art.nr 7870 24 002x. 2015.

Information

DANMARK
Tarkett A/S
Industrivej 2
2640 Hedehusene
Tel : 43 90 60 11 - Fax : 43 90 37 00
info.dk@tarkett.com
www.tarkett.dk

SUOMI/FINLAND
Tarkett Oy
Lars Sonckin kaari 16
02600 Espoo
Puh : (09) 4257 9000 - Fax : (09) 4257 9090
info.fi@tarkett.com
www.tarkett.fi

NORGE
Tarkett AS
Postboks 500, Brakerøya
3002 Drammen
Tel : 32 20 92 00 - Fax : 32 20 92 01
info.norway@tarkett.com
www.tarkett.no

SVERIGE
Tarkett AB
Box 4538
191 24 Sollentuna
Tel : 0771-25 19 00 - Fax : 08-96 62 83
info.se@tarkett.com
www.tarkett.se



www.tarkett.se